ERSATZTEILE

FÜR

» ZÜNDAPP «

MOTORRAD

Kardan 500 ccm

und

Kardan 400 ccm



ZÜNDAPP GEZIG NÜRNBERG

ZÜNDAPP Ges. für den Bau von
Specialmaschinen m. b. H. NÜRNBERG

ERSATZTEILE

FÜR DAS

ZÜNDAPP-MOTORRAD KARDAN 500 ccm und KARDAN 400 ccm



Kundendienststellen an vielen wichtigen Plätzen
Verzeichnis auf Wunsch erhältlich

Drahtanschrift: Zündapp Nürnberg

Briefanschrift:

Zündapp Ges. für den Bau von Specialmaschinen m. b. H., Nürnberg 20

Fernruf: Nürnberg 69141 — 69146

Reichsbank-Girokonto / Postscheckkonto Nürnberg Nr. 7726

Bahnstation: Nürnberg-Schweinau, Anschlußgleis

EINLEITUNG.

Zur Vermeidung von Irrtümern, Rückfragen und etwaigen Fehlsendungen sind bei allen Ersatzteil-, sowie Reparaturaufträgen anzugeben:

1. Bezeichnung und Nummer des gewünschten Ersatzteiles nach dieser Liste.
2. Fahrgestellnummer, im Rahmen, sowie Motornummer, im Kurbelgehäuse eingeschlagen.

Können diese Angaben nicht gemacht werden, dann ist die Einsendung eines Musters erforderlich, das einen Anhänger mit dem Namen, Wohnort, Straße und Hausnummer des Absenders tragen muß.

Zur raschen Erledigung der Bestellungen trägt eine recht deutliche Schrift bei, auch erbitten wir eine Trennung der Bestellungen von allen Mitteilungen, die uns aus dem laufenden Geschäftsverkehr sonst noch gemacht werden.

Instandsetzungsarbeiten werden in der Reihenfolge des Eingangs der Teile erledigt, die Rücksendung geschieht in der üblichen Weise unter Nachnahme.

Für jede größere Instandsetzung geben wir auf Wunsch einen Kostenvoranschlag, womit aber eine gewisse Verzögerung verbunden ist, weil erst die Genehmigung zur Ausführung der Arbeiten abgewartet wird. Bei dringenden Reparaturen empfehlen wir daher die Anforderung eines Kostenvoranschlages nicht.

Wenn Reparaturaufträge rechtzeitig zurückgezogen werden, dann berechnen wir lediglich unsere Auslagen für den Untersuchungsbefund. Die eingesandten Teile gehen alsdann unter Nachnahme des Rechnungsbetrages an den Absender zurück.

Zur Rücksendung der bei Instandsetzungen ausgewechselten, beschädigten Teile können wir uns nicht verpflichten, da diese Stücke unmöglich in jedem einzelnen Fall aufzubewahren sind.

Mit jedem Reparaturauftrag ist zweckmäßig ein genaues Verzeichnis der eingesandten Gegenstände – bei Motorrädern die mitfolgenden Zubehör- und Ausrüstungsstücke – einzuschicken. Ersatzansprüche für etwa fehlende Teile werden sonst nicht anerkannt.

Gewährleistungsansprüche erfordern zu ihrer Nachprüfung in jedem Fall die Bekanntgabe der Fahrgestell- und Motornummer, auch müssen die beschädigten Teile mit der Bestellung eingesandt werden.

Im übrigen sind für die Ausführung aller Aufträge unsere am Schluß dieser Liste aufgeführten Verkaufs- und Lieferungsbedingungen maßgebend.

Musterbestellung.

Für Fahrgestell-Nr. 137005	Motor Nr. 137005
1 Kurbelwelle vollständig	Nr. 150201
1 Zylinder rechts	Nr. 160401
1 Kolben mit Ringen 69 mm \varnothing	Nr. 160204

Nur Zündapp ORIGINAL-Ersatzteile gewährleisten Sicherheit, erhalten die Garantie und schützen vor Schaden.

Verwenden Sie deshalb keine nachgeahmten Teile anderer Firmen und verlangen Sie vom Zündapp-Vertreter ausdrücklich ORIGINAL-Zündapp-Ersatzteile; denn durch den Einbau von nachgeahmten Teilen wird jeder Garantieanspruch von selbst hinfällig.

Inhalts-Verzeichnis.

	Seite
Motorrad Kardan 500 ccm links	4/5
Motorrad Kardan 500 ccm rechts	6/7
Kurbelgehäuse	8/9
Zylinder mit Ventilen und Kolben, Kurbeltriebwerk und Steuerung, Kardan 500 ccm	10/11
Zylinder und Kolben, Kardan 400 ccm	12/13
Getriebe	14/15
Getriebe, Kupplung - Ölpumpe	16/17
Getriebe - Kickstarter - Schaltung	18/19
Scheibendynamo mit Scheinwerfer	20/21
Rahmen, Fußraster und Mittelständer	22/23
Vordergabel, Kardan 500 ccm	24/25
Vordergabel, Kardan 400 ccm	26/27
Lenker mit Armaturen - Sattel	28/29
Vorder- und Hinderradbrensnabe	30/31
Vorderrad mit Brensnabe, Kardan 400 ccm	32/33
Kardan-Antrieb	34/35
Vergaser - Auspuffanlagen	36/37
Benzintankteile, Hinterradfußbremse - Werkzeug	38/39
Allgemeine Verkaufs- und Lieferungsbedingungen	40/41

Schlußlicht-
halter
131648/1

Griff-
mutter
4304

Sattel
131515

Batterie
131641

Benzintank-
kappe
131526

Rahmen
151200

Scheinwerfer
131640

Vorderes
Nummernschild
131409

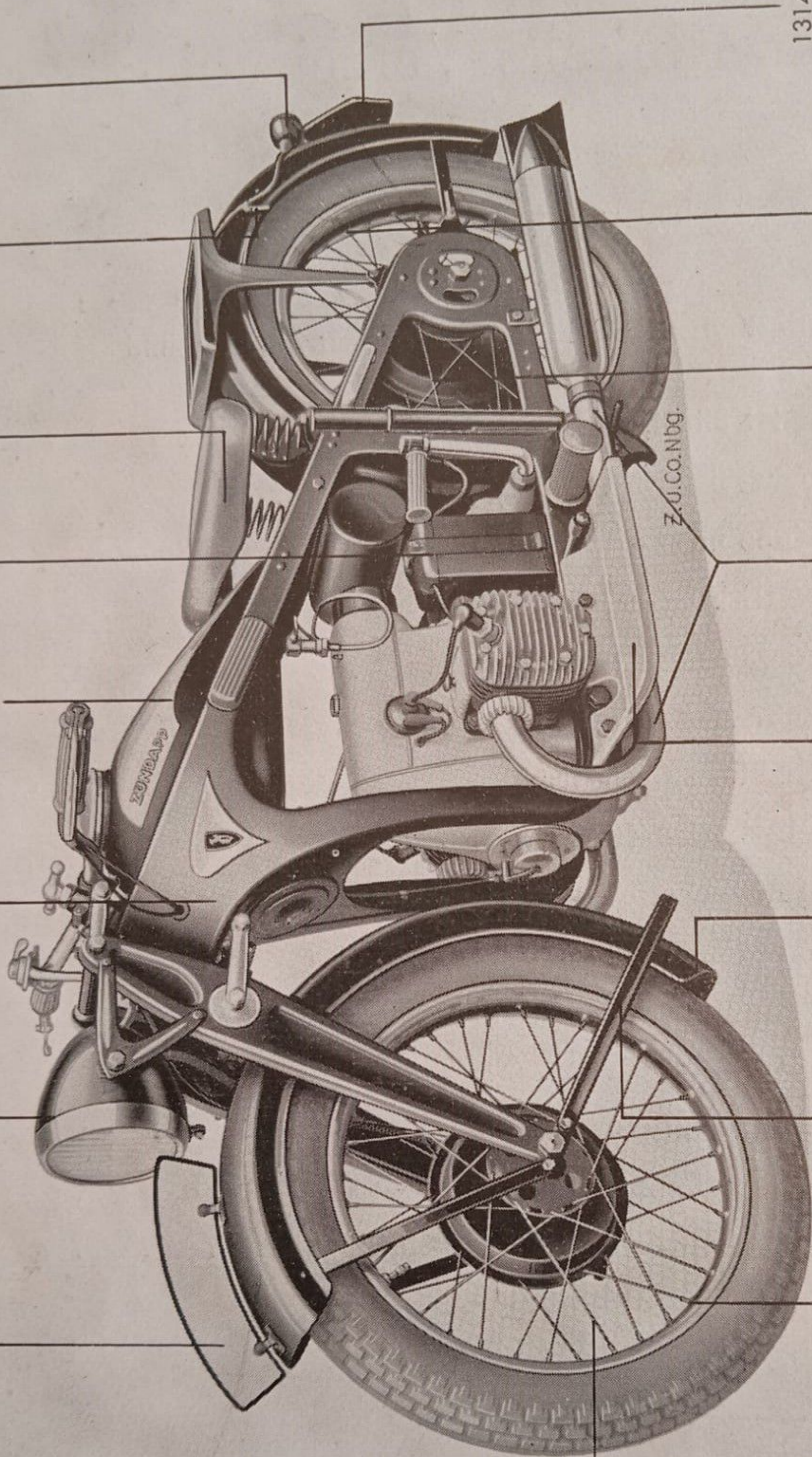

131423
Hinteres
Nummern
schild

161806
Nippel

161804/210
Speiche

152200
Auspuß-
Anlage

151303
Fußbrett

161900
Vorderrad-
schutzblech

161630
Vorderrad-
ständer

161806
Nippel

161804/210
Speiche

Z.U.CO.Nbg.

Nr.	Bezeichnung
	Gesamtansicht links.
4033/Z	Mutter f. Befestigungsschraube 10030
4082	Schraube f. Mittelständerfeder 131415b
4195/Z	Schraube f. Mittelständerfeder
4304	Griffmutter f. Vorder- und Hinterradschutzblech
4348/Z	Mutter f. Schraube 4477
4477	Schraube zur Befestigung der Benzintank- kappe 131526 am Rahmen 151200
10030	Befestigungsschraube f. Vorderradständer 161630
10059	Linsensenkschraube f. Fußbrett 151303
10081	Schraube zur Befestigung der Benzintank- kappe 131526 am Rahmen 151200
131409	Vorderes Nummernschild
131415b	Mittelständerfeder am Hinterradschutzblech- Vorderteil 131411a
131423	Hinteres Nummernschild
131515	Drilastic-Sattel vollständig
131526	Benzintankkappe f. Benzintank 131540
131640	Scheinwerfer vollständig
131641	Batterie
131641/1	Batteriedeckel
131648/1	Schlußlichthalter f. Hinterradschutzblech- Hinterteil 131412
151200	Rahmen vollständig
151303	Fußbrett links
152200	Auspuffanlage links
161630	Vorderradständer
161800	Vorder- u. Hinterrad vollständig ohne Bereifung
161804	Speiche 210x3,5 mm f. Vorder- und Hinterrad
161806	Speichennippel
161900	Vorderradschutzblech

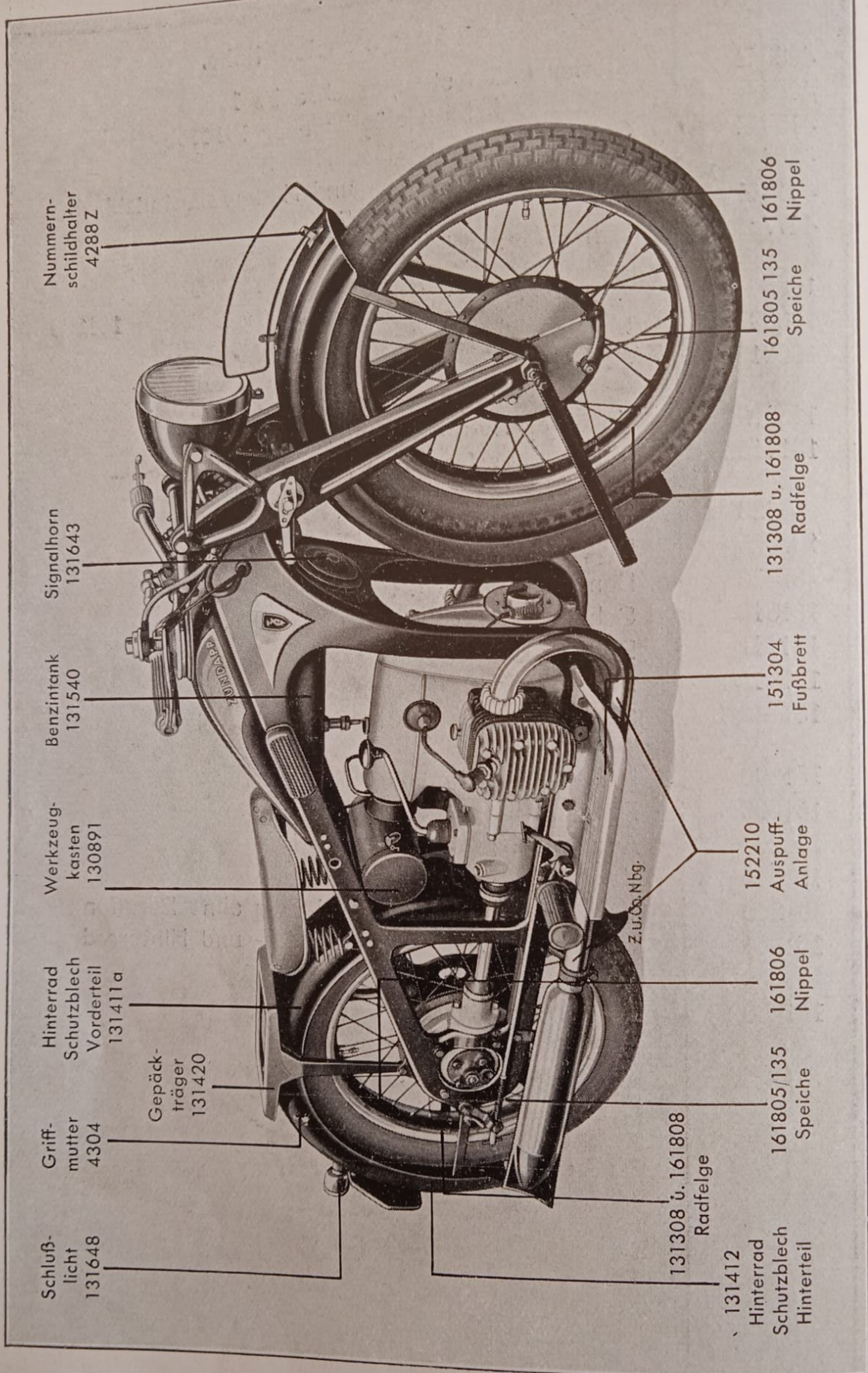

Nummern-
schildhalter
4288 Z

Signalhorn
131643

Benzintank
131540

Werkzeug-
kasten
130891

Hinterrad
Schutzblech
Vorderteil
131411a

Griff-
mutter
4304

Gepäck-
träger
131420

Schluß-
licht
131648

131308 ü. 161808
Radfelge

131412
Hinterrad
Schutzblech
Hinterteil

161806
Nippel

161805/135
Speiche

152210
Auspuff-
Anlage

151304
Fußbrett

131308 u. 161808
Radfelge

161805 135
Speiche

161806
Nippel

Z.u.G. Nbg.

Nr.	Bezeichnung
Gesamtansicht rechts.	
4160/Z	Unterlagscheibe f. Nummernschildhalter 4288/Z
4257/Z	Mutter f. Schraube 4287/Z
4287/Z	Schraube f. Nummernschildhalter 4288/Z
4288/Z	Nummernschildhalter f. Vorderradschutzblech 151900
4304	Griffmutter f. Schraube 5649 und 131429
4348/Z	Mutter f. Plakette 131427 und Zylinderinhalt- schild 161935
5649	Schraube f. Hinterradschutzblech-Vorder- teil 131411a
10035	Schraube f. die Befestigung des Gepäckträgers 131420 am Hinderradschutzblech
10036	Mutter f. Schraube 10035
10059	Linsensenkschraube f. Fußbrett 151304
10061	Mutter f. Schraube 10060
10083	Beilagscheibe f. Griffmutter 4304
130891	Werkzeugkasten
131308	Radfelge bis Maschine Nr. 137400
131410a	Hinterradschutzblech vollständig
131411a	Hinterradschutzblech-Vorderteil
131412	Hinterradschutzblech-Hinterteil
131420	Gepäckträger
131427	Plakette f. Hinterradschutzblech-Hinter- teil 131412
131429	Schraube zur Befestigung des Hinterradschutz- blech-Hinterteils 131412 am Rahmen
131432	Gummipfropfen f. Hinterradschutzblech-Vorder- teil 131411a
131540	Benzintank
131643	Elektr. Signalhorn
131648	Schlußlicht
131655	Kabelhalter am Hinterradschutzblech-Hinter- teil 131412
151304	Fußbrett rechts
152210	Auspuffanlage rechts
161805	Speiche 135×3,5 mm f. Vorder- und Hinterrad
161806	Speichennippel
161808	Radfelge ab Maschine Nr. 137401
161935	Zylinderinhaltschild am Hinterradschutzblech- Hinterteil 131412

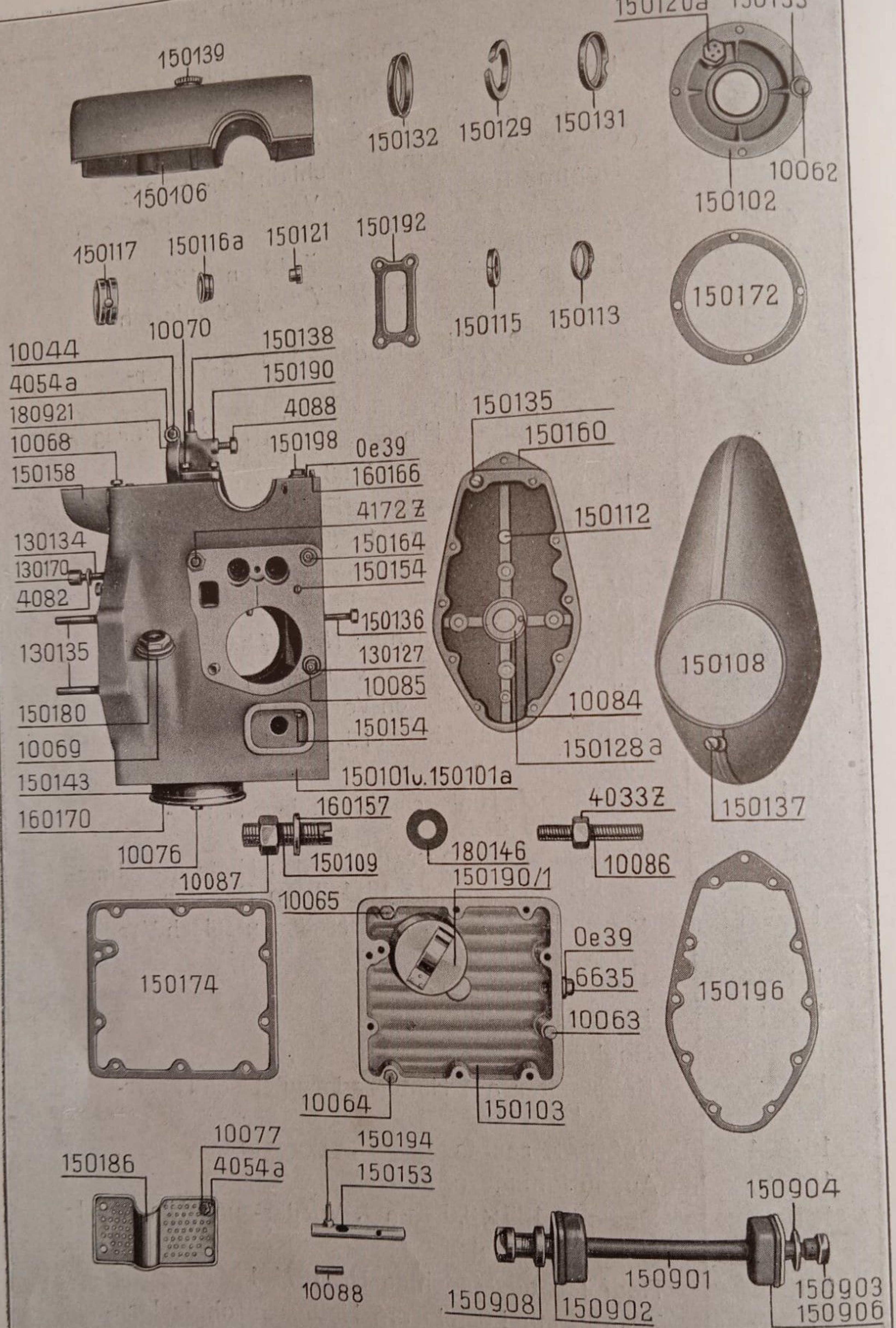

Nr.	Bezeichnung	Nr.	Bezeichnung
	Kurbelgehäuse.		Kurbelgehäuse.
Oe 39 4033/Z	Dichtung für Schraube 6635 u. 150198 Sechskantmutter für Stiftschraube 10086	150129	Burgmann-Dichtung für Lager- deckel 150102
4054 a	Federring für Schraube 10077	150131	Innenring für Lagerdeckel 150102
4082	Federring für Bolzen 130134 u. 130135	150132	Außenring f. Burgmann-Dicht. 150129
4088	Befestigungsschraube für Zündspule	150133	Sicherungsscheibe für Sechskant- schraube 10062
4172/Z	Mutter f. Stiftschraube 10085 u. 150164	150135	Senkkopfschraube für Kurbel- gehäusedeckel 150160
6635	Oelablaßschraube f. Oelwanne 150103	150136	Sechskantschraube für Kurbel- gehäuse 150101
10044	Schraube für Vergaserklemmring	150137	Linsensenkkopfschraube für vordere Verkleidung 150108
10062	Sechskantschraube für Lager- deckel 150102	150138	Stiftschraube f. ob. Verkleidung 150106
10063	Sechskantschraube für Oelwanne	150139	Rändelmutter f. ob. Verkleidung 150106
10064	Sechskantschraube für Oelwanne	150143	Büchse für Saugkorb
10065	Sechskantschraube für Oelwanne	150147	Dichtringkappe für Kurbelgehäuse 150101a ab Maschine Nr. 137501
10068	Sechskantschraube für untere Ver- gaserverkleidung 150158	150153	Spritzrohr für Kurbelgehäuse 150101
10069	Dichtung für Oeleinfüllschraube mit Oelmaßstab 150180	150154	Oelpfropfen f. Kurbelgehäuse 150101
10070	Sechskantschraube für Ansaug- haube 150190	150158	Untere Vergaserverkleidung für Kurbelgehäuse 150101
10076	Sechskantschraube für Saugkorb- deckel mit Sieb 160170	150160	Deckel vollständig für Kurbel- gehäuse 150101
10077	Schraube für Oelfangsieb 150186	150164	Stiftschraube f. Kurbelgehäuse 150101
10084	Sicherungsstift f. Bronzering 150128a	150172	Dichtung für Lagerdeckel 150102
10085	Stiftschraube f. Kurbelgehäuse 150101	150174	Dichtung für Oelwanne 150103
10086	Stiftschraube für vordere Ver- kleidung 150108	150180	Oeleinfüllschraube mit Oelmaßstab für Kurbelgehäuse 150101
10087	Sechskantmutter für Saugrohr 150109	150186	Oelfangsieb
10088	Zylinderstift für Spritzrohr 150153	150190	Ansaughaube vollst. m. Stiftschraube 150198 für Kurbelgehäuse 150101
130127	Kupferbeilagscheibe für Stiftschraube 10085 und Schraube 10076	150190/1	Oelfilter für Oelwanne 150103
130134	Stiftschraube für Kurbel- gehäuse 150101	150192	Dichtung für Ansaughaube 150190
130135	Stiftschraube für Kurbelgehäuse	150193	Madenschraube für Oelwanne 150103
130170	Mutter für Stiftschraube 130134 und 130135	150194	Spritzdüse für Spritzrohr 150153
150101	Kurbelgehäuse bis Masch. Nr. 137500	150196	Dichtg. f. Kurbelgehäusedeckel 150160
150101a	Kurbelgehäuse ab Masch. Nr. 137501	150198	Schraube für Nockenwellen- büchse 150117
150102	Lagerdeckel für Kurbelgehäuse 150101	150901	Motoraufhängebolzen
150103	Oelwanne	150902	Lagerblock für Motoraufhänge- bolzen 150901
150106	Obere Verkleidung für Kurbel- gehäuse 150101	150903	Hutmutter für Motoraufhänge- bolzen 150901
150108	Vordere Verkleidung für Kurbel- gehäuse 150101	150904	Beilagscheibe für Motoraufhänge- bolzen 150901
150109	Saugrohr für Kurbelgehäuse 150101a	150906	Gummilager für Lagerbock 150902
150112	Anlaufpilz für Kurbelgehäuse- deckel 150160	150908	Abstandring für Motoraufhänge- bolzen 150901
150113	Ring für Burgmann-Dichtung 150115	160121a	Büchse für Kurbelgehäuse 150101a ab Maschine Nr. 137501
150115	Burgmann-Dichtung für Kurbel- gehäusedeckel 150160	160157	Beilagscheibe für Saugrohr 150109
150116a	Büchse für Kurbelgehäuse 150101	160166	Kerbstift für Kurbelgehäuse 150101
150117	Büchse für Kurbelgehäuse 150101	160170	Saugkorbdeckel mit Sieb für Saugkorb
150120a	Entlüfter für Lagerdeckel 150102	180146	Lederdichtung für Oelfilter 150190/1
150121	Büchse für Kurbelgehäuse 150101	180921	Vergaserklemmring für Ansaug- haube 150190
150128a	Bronzering für Kurbelgehäuse- deckel 150160		

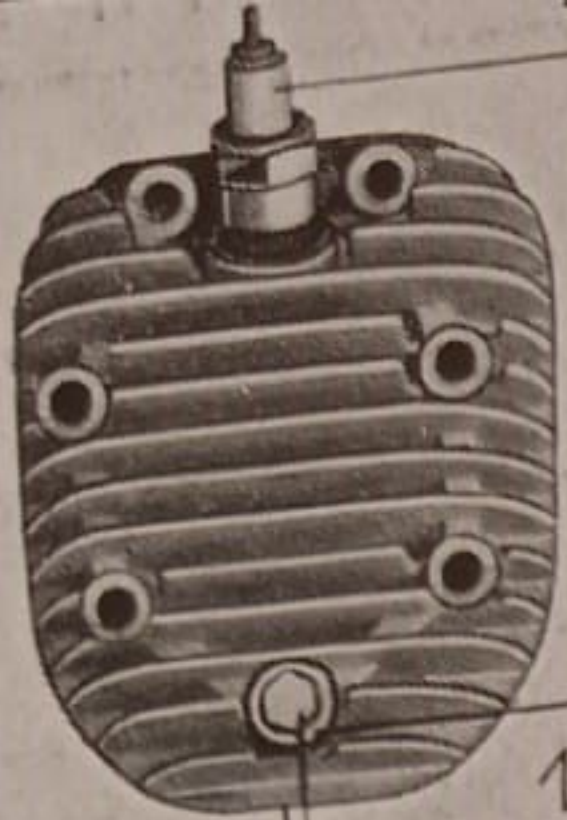

Z4252
150417

160403



150416

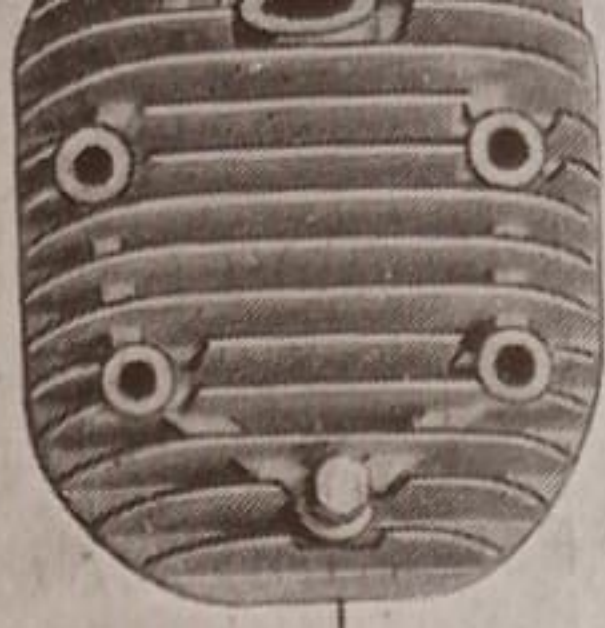

160403



160205

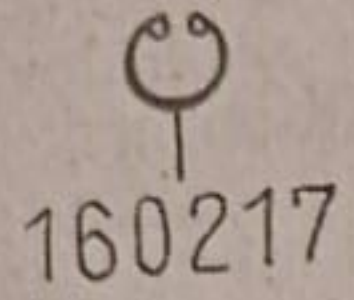

160217

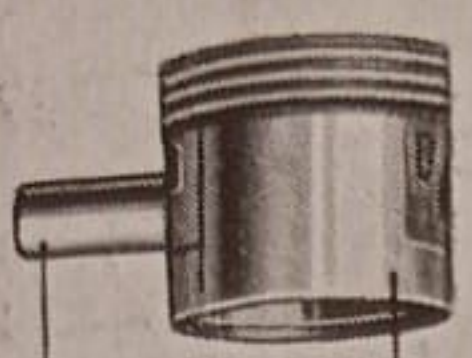

160208 160204

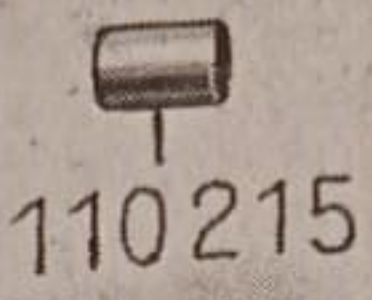

110215

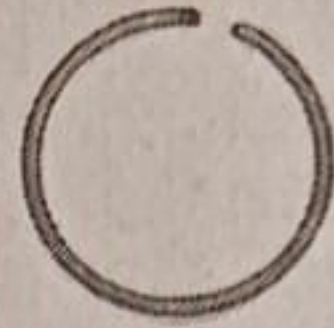

160211

150418

150418

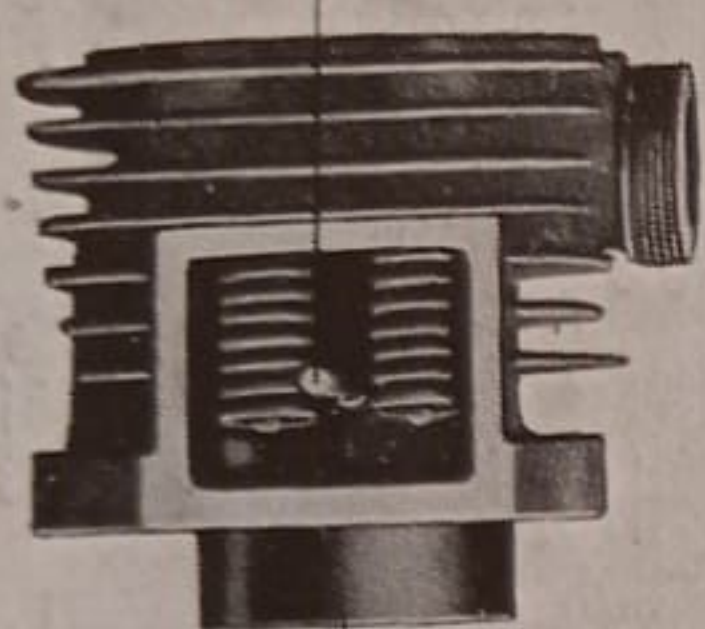

160402

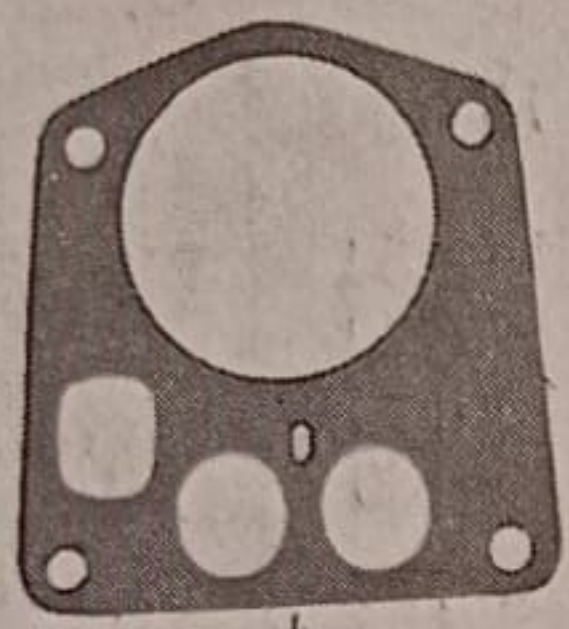

160422

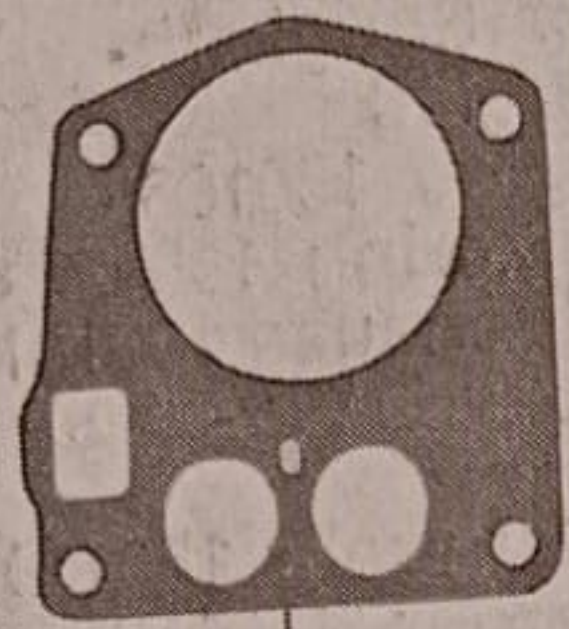

160421

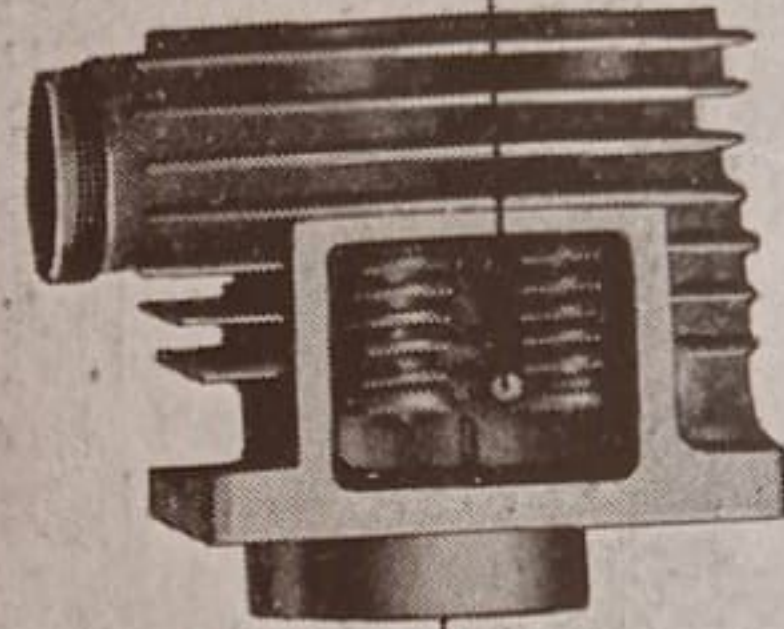

160401

150405

150415 150407



150404



150408

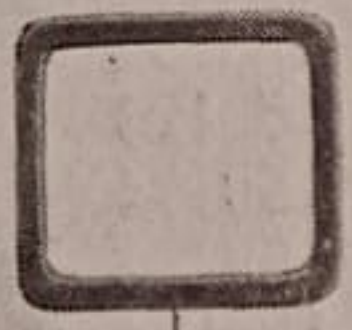

160423



150411

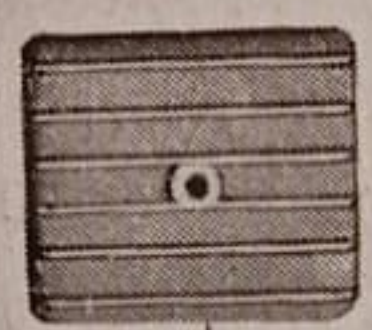

160406



150419

150303 150307

150304 150308



160222

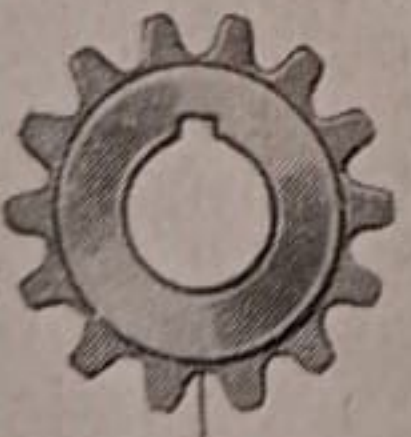

160219a

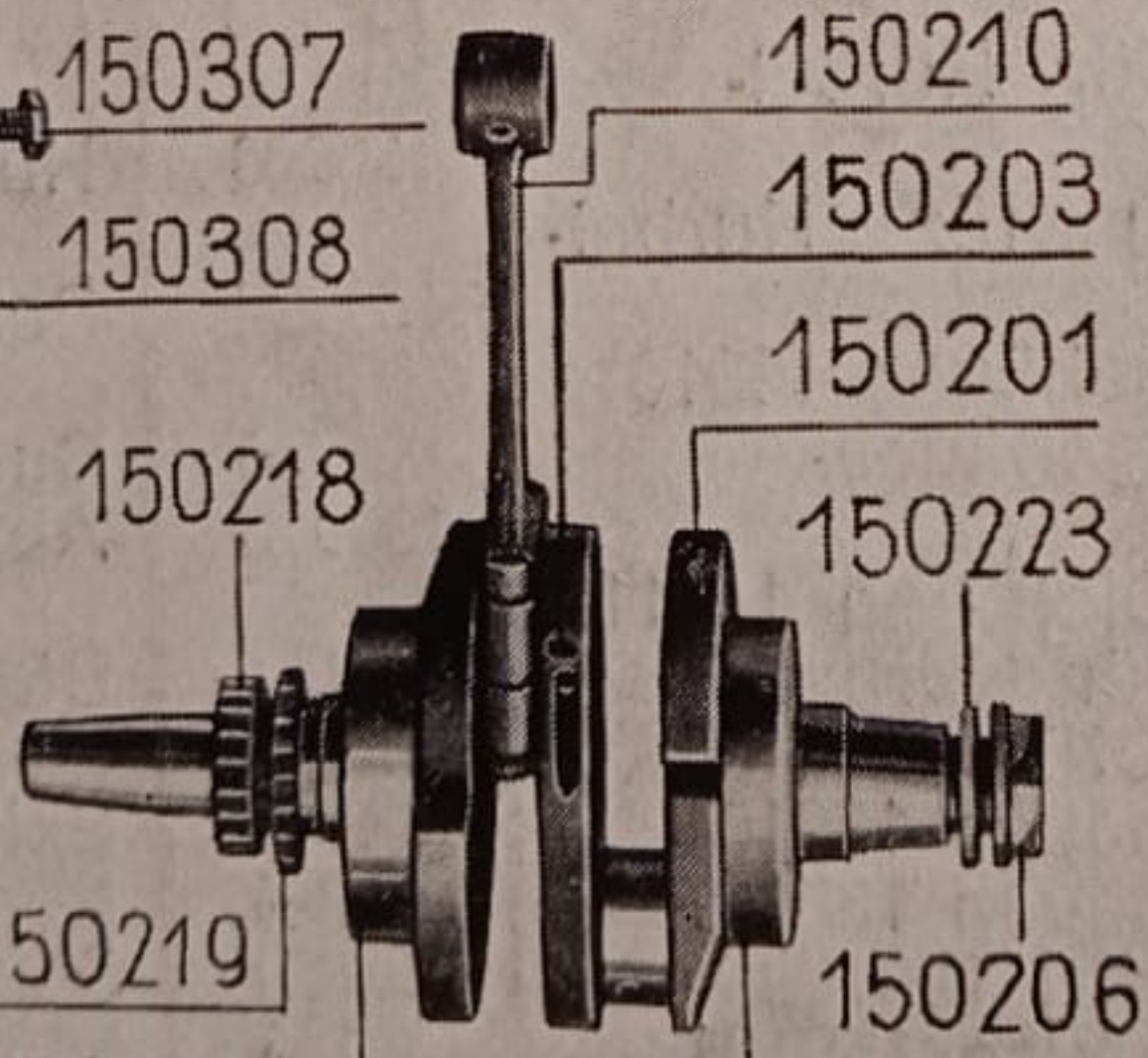

150218

150219

150191

150210

150203

150201

150223

150206

160105

4062 10071 130133



150191a

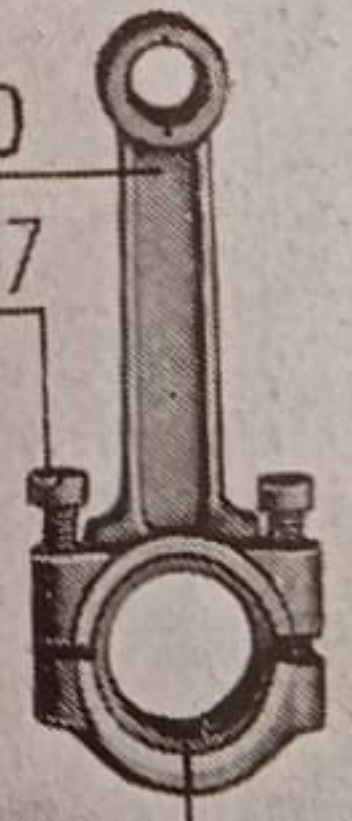

180212

180321

10072

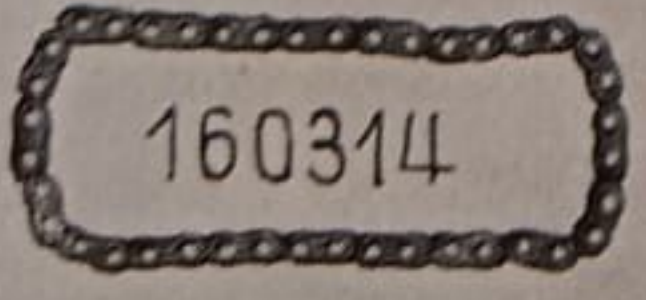

160314

150302



10062

10075



150305

150306

150301

180322

150210

150207

Zylinder mit Ventilen und Kolben, Kurbeltriebwerk und Steuerung für Kardan-Maschine 500 ccm.

4042/Z	Zündkerze
4062	Woodruffkeil für Kurbelwelle 150201 und 150201b
4252/Z	Beilagscheibe für Schraube 150417
10062	Sechskantschraube für Ventilstößelbüchse 150304
10071	Woodruffkeil für Kurbelwelle 150201 und 150201b
10072	Zylinderstift
10075	Beilagscheibe für Sechskantschraube 10062
110215	Kolbenbolzenbüchse für Pleuelstange 150210
130133	Paßfeder für Kurbelwelle 150201 und 150201b
150191	Rollenlager für Kurbelwelle 150201
150191a	Büchse für Kurbelwelle 150201b ab Maschine Nr. 137501
150201	Kurbelwelle bis Maschine Nr. 137500
150201b	Kurbelwelle ab Maschine Nr. 137501
150203	Spritzrohr für Kurbelwelle 150201
150206	Bundmutter für Kurbelwelle 150201 bis Maschine Nr. 137500
150206a	Bundmutter für Kurbelwelle 150201b ab Maschine Nr. 137501
150207	Schraube für Pleuelstange 150210
150210	Pleuelstange vollständig für Kurbelwelle 150201 und 150201b
150218	Kleines Zahnrad für Kurbelwelle 150201 und 150201b
150219	Kleines Kettenrad für Kurbelwelle 150201 bis Maschine Nr. 137200
150223	Sicherungsscheibe für Kurbelwelle 150201 und 150201b
150301	Nockenwelle
150302	Kettenrad für Nockenwelle 150301 bis Maschine Nr. 137200
150303	Ventilstößel
150304	Büchse für Ventilstößel 150303
150305	Sechskantschraube für Nockenwelle 150301
150306	Sicherungsblech für Sechskantschraube 150305
150307	Schraube für Ventilstößel 150303
150308	Mutter für Stößelschraube 150307
150404	Ventil
150405	Ventilfeder
150407	Unterer Federteller
150408	Halsring
150411	Rändelmutter für Schaudeckel 160406
150415	Oberer Federteller
150416	Dichtung für Zylinderdeckel 160403, Bestell-Nr. 160416
150417	Sechskantschraube für Zylinderdeckel 160403
150418	Stiftschraube für Zylinder 160401 und 160402
150419	Oelgeschutzhäube für Zylinder 160401 und 160402
160105	Kugellager für Kurbelwelle 150201 und 150201b
160204	Kolben m. 2 Kolbenring. u. 1 Oelabstreifring 69, 69,5 u. 70 mm Ø
160205	Kolbenring für Kolben 160204, 69, 69,5 und 70 mm Ø
160208	Kolbenbolzen für Kolben 160204
160211	Oelabstreifring für Kolben 160204, 69, 69,5 und 70 mm Ø
160217	Kolbenbolzensicherungsring
160219a	Kleines Kettenrad für Kurbelwelle 150201 und 150201b von Maschine Nr. 137201 bis Nr. 138000
160222	Kleines Kettenrad für Kurbelwelle 150201b ab Maschine Nr. 138001
160302a	Kettenrad für Nockenwelle 150301 von Maschine Nr. 137201 bis Nr. 138000
160314	Kette $\frac{3}{8}'' \times \frac{7}{32}''$. 39 Glieder, mit 1 Schlußglied bis Maschine Nr. 137200
160314a	Kette $\frac{3}{8}'' \times \frac{3}{16}''$. 40 Glieder mit 5 mm Rollen von Maschine Nr. 137201 bis Nr. 138000
160314b	Kette $\frac{3}{8}'' \times \frac{3}{16}''$. 40 Glieder mit 6 mm Rollen ab Maschine Nr. 138001
160401	Rechter Zylinder
160402	Linker Zylinder
160403	Zylinderdeckel
160406	Schaudeckel
160421	Dichtung für den rechten Zylinder 160401
160422	Dichtung für den linken Zylinder Nr. 160402
160423	Dichtung für Schaudeckel 160406
180212	Lagerhalbringe f. Pleuelstange 150210 bis Maschine Nr. 137300
180212a	Lagerhalbringe f. Pleuelstange 150210 ab Maschine Nr. 137301
180321	Ausgleichscheibe für Nockenwelle 150301
180322	Ausgleichscheibe für Nockenwelle 150301

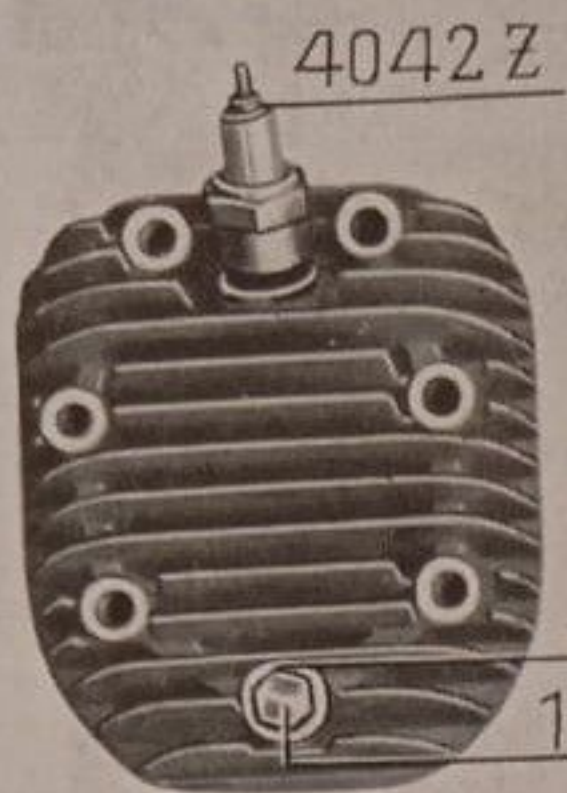

150403

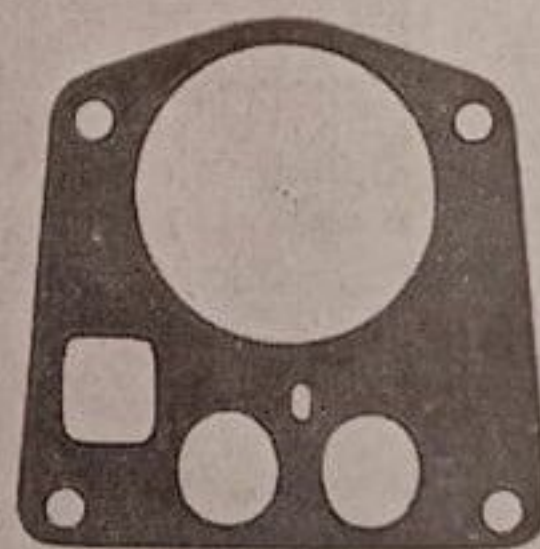
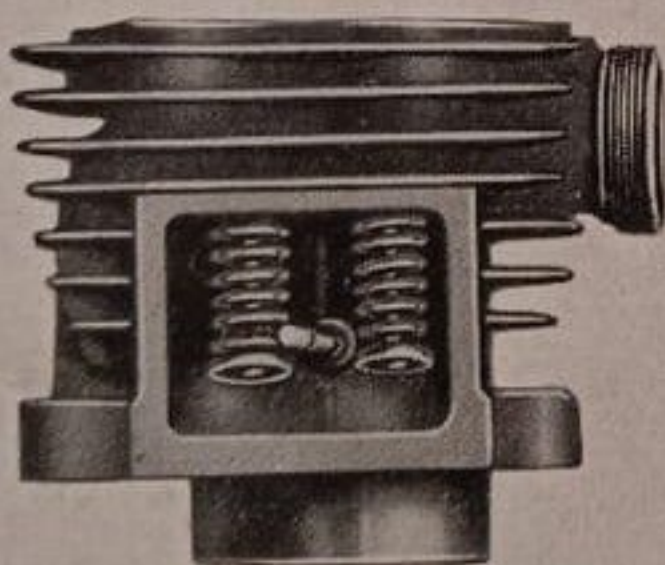
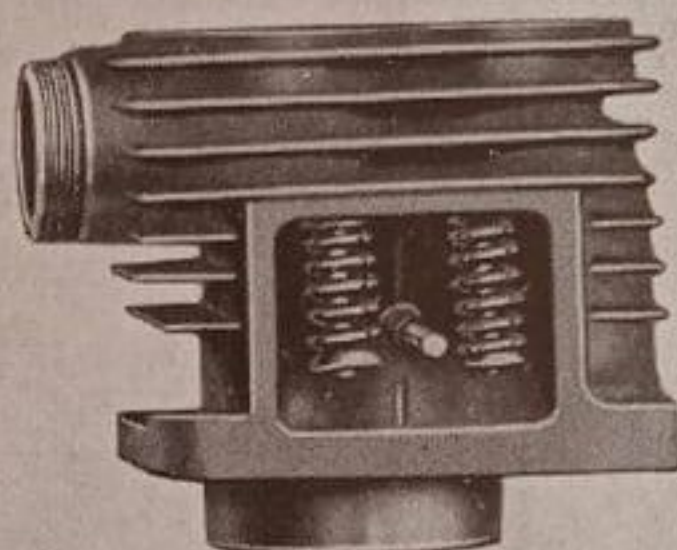
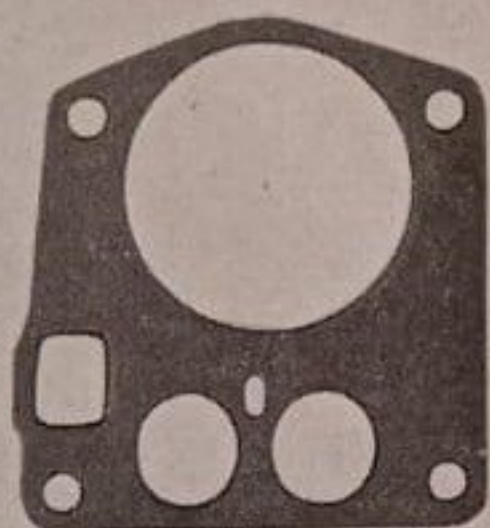
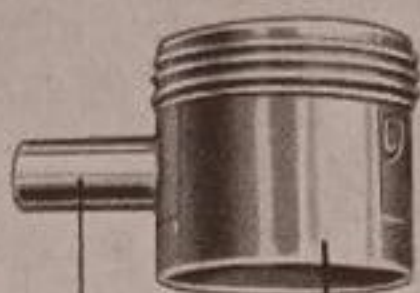

Nr.	Bezeichnung
Zylinder mit Kolben für Kardan-Maschine 400 cm.	
4042/Z	Zündkerze
4252/Z	Beilagscheibe f. Schraube 150417
150204	Kolben mit 2 Kolbenringen und 1 Oelabstreifring 62, 62,5 63 mm Ø
150205	Kolbenring f. Kolben 150204, 62, 62,5 63 mm Ø
150208	Kolbenbolzen f. Kolben 150204
150211	Oelabstreifring f. Kolben 150204, 62, 62,5, 63 mm Ø
150217	Kolbenbolzensicherungsring
150401	Rechter Zylinder
150402	Linker Zylinder
150403	Zylinderdeckel f. Zylinder 150401 und 150402
150411	Rändelmutter f. Schaudeckel 160406
150416	Zylinderdichtung f. Zylinderdeckel 150403
150417	Sechskantschraube f. Zylinderdeckel 150403
150421	Dichtung f. rechten Zylinder 150401
150422	Dichtung f. linken Zylinder 150402
160406	Schaudeckel f. Zylinder 150401 und 150402
160423	Dichtung f. Schaudeckel 160406

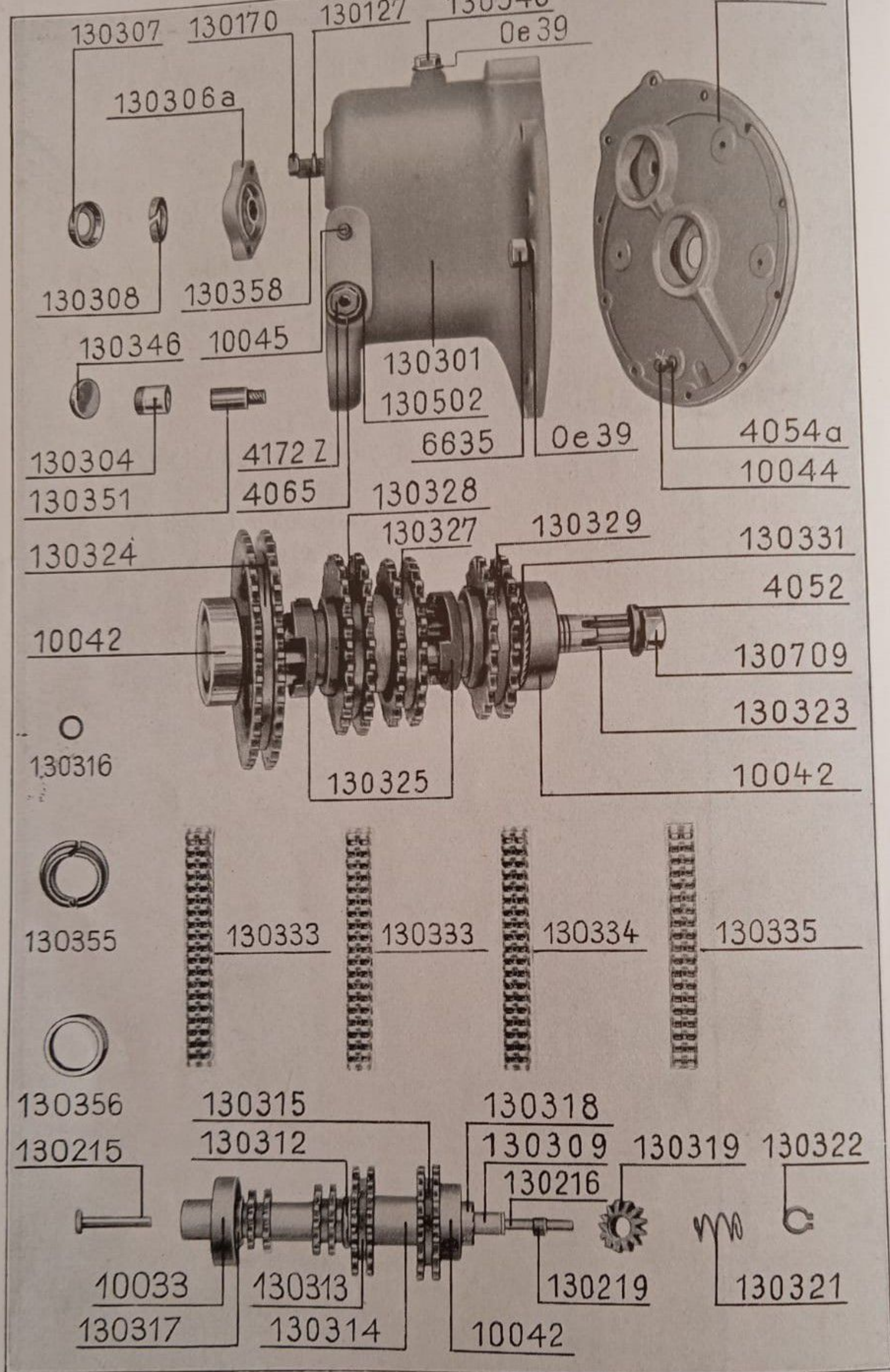

Nr.	B e z e i c h n u n g
Getriebe.	
Oe 39	Dichtring für Oelablaßschraube 6635 und Oeleinfüllschraube 130340
4052	Federring für Vorgelegeachse 130323
4054a	Federring für Schraube 10044
4065	Federring für Stiftschraube 10045
4172/Z	Sechskantmutter für Stiftschraube 10045
6635	Oelablaßschraube für Getriebegehäuse 130301
10033	Kugellager für Getriebehauptachse 130309
10042	Kugellager für Getriebehauptachse 130309 und Vorgelegeachse 130323
10044	Schraube für Zwischendeckel 130302
10045	Stiftschraube für Getriebegehäuse 130301
130127	Kupferbeilage für Stiftschraube 130358
130170	Sechskantmutter für Stiftschraube 130358
130215	Stiftplatte für Getriebehauptachse 130309
130216	Kupplungsstift für Getriebehauptachse 130309
130219	Gummimuffe für Kupplungsstift 130216
130301	Getriebegehäuse
130302	Zwischendeckel für Getriebegehäuse 130301
130304	Büchse für Getriebegehäuse 130301
130306	Verschlußflansch für Getriebegehäuse 130301
130307	Dichtringkappe für Verschlußflansch 130306a
130308	Dichtring für Dichtringkappe 130307
130309	Getriebehauptachse
130312	Abstandrohr für Getriebehauptachse 130309
130313	Kettenrad $\frac{3}{8}$ " , 20 Zähne, für Getriebehauptachse 130309
130314	Abstandrohr für Getriebehauptachse 130309
130315	Kettenrad $\frac{3}{8}$ " , 22 Zähne für Getriebehauptachse 130309
130316	Abstandring für Getriebehauptachse 130309
130317	Beilagscheibe für Getriebehauptachse 130309
130318	Mitnehmermutter für Getriebehauptachse 130309
130319	Mitnehmer-Zahnrad, 13 Zähne, für Getriebehauptachse 130309
130321	Spiralfeder für Zahnrad 130319
130322	Sprengring für Getriebehauptachse 130309
130323	Vorgelegeachse
130324	Kettenrad, $\frac{3}{8}$ " 33 Zähne, für Vorgelegeachse 130323
130325	Schaltklaue für Vorgelegeachse 130323
130327	Kettenrad, $\frac{3}{8}$ " 23 Zähne, für Vorgelegeachse 130323
130328	Kettenrad, $\frac{3}{8}$ " 25 Zähne, für Vorgelegeachse 130323
130329	Kettenrad, $\frac{3}{8}$ " 21 Zähne, für Vorgelegeachse 130323
130331	Oelschleuderrad für Vorgelegeachse 130323
130333	Duplex-Rollenkette $\frac{3}{8}$ " , 38 Glieder
130334	Duplex-Rollenkette $\frac{3}{8}$ " , 36 Glieder
130335	Duplex-Rollenkette, $\frac{3}{8}$ " , 40 Glieder
130340	Oeleinfüllschraube mit Oelkontrollrohr für Getriebegehäuse 130301
130346	Druckscheibe für Büchse 130304
130351	Anschlagbolzen für Zwischendeckel 130302
130355	Zweiteiliger Ring für Vorgelegeachse 130323
130356	Spannring für zweiteiligen Ring 130355
130358	Stiftschraube für Getriebegehäuse 130301
130502	Gummischeibe für Stiftschraube 10045
130709	Sechskantmutter für Vorgelegeachse 130323

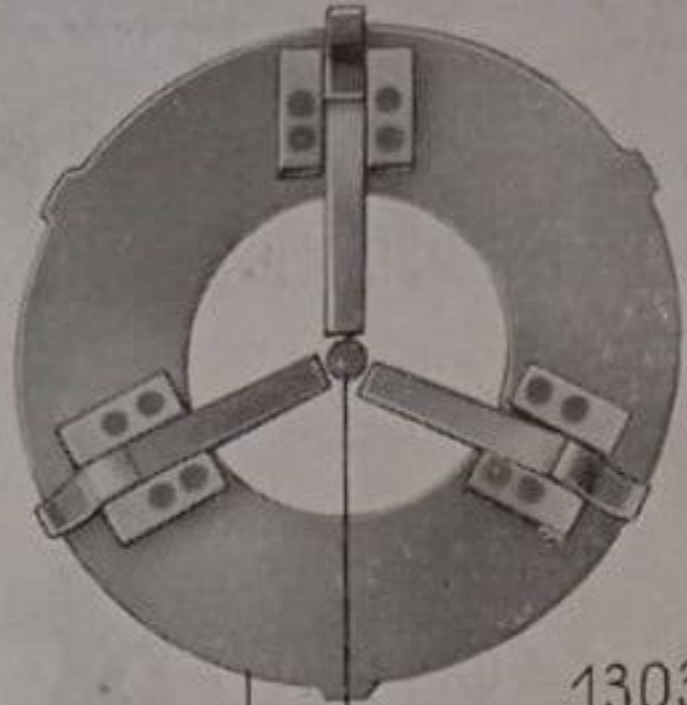

130230a

130357

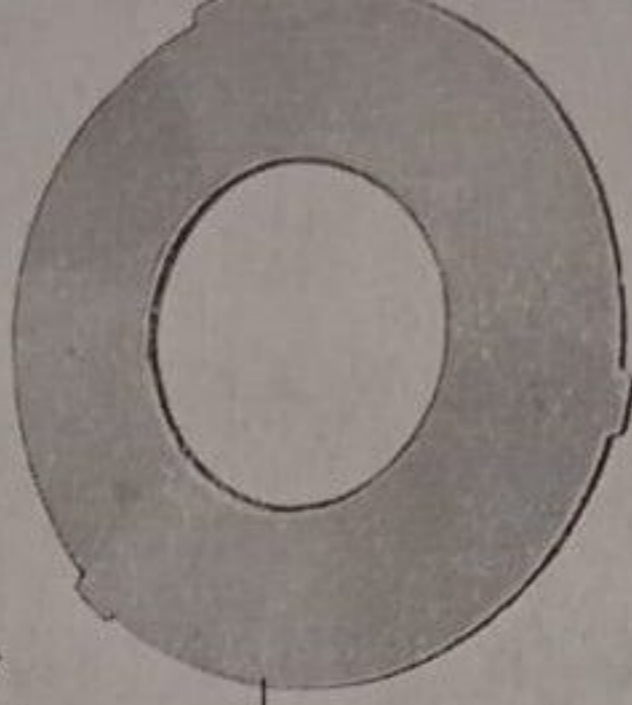

130209



130214

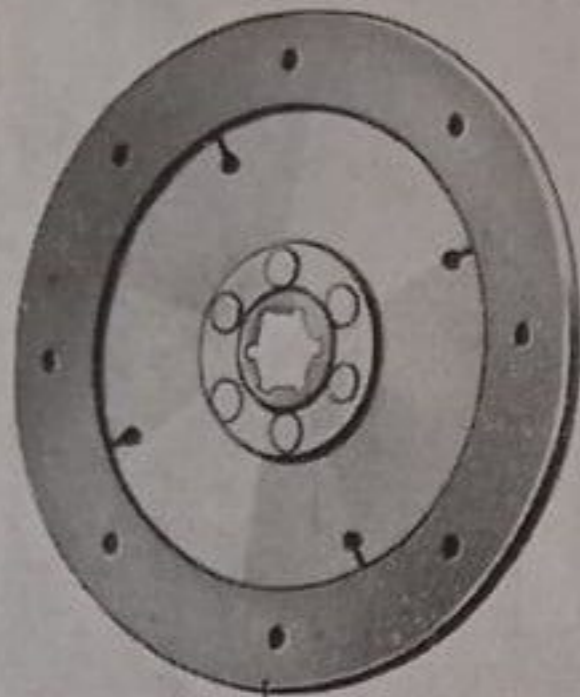

130220

130240

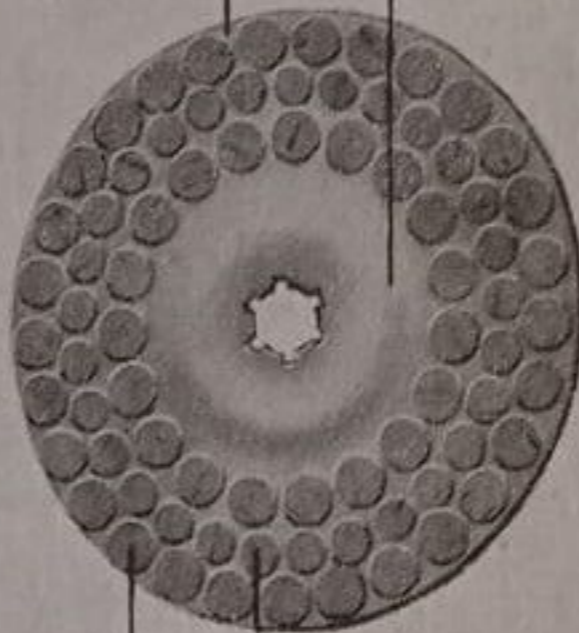

110506

110507

130250

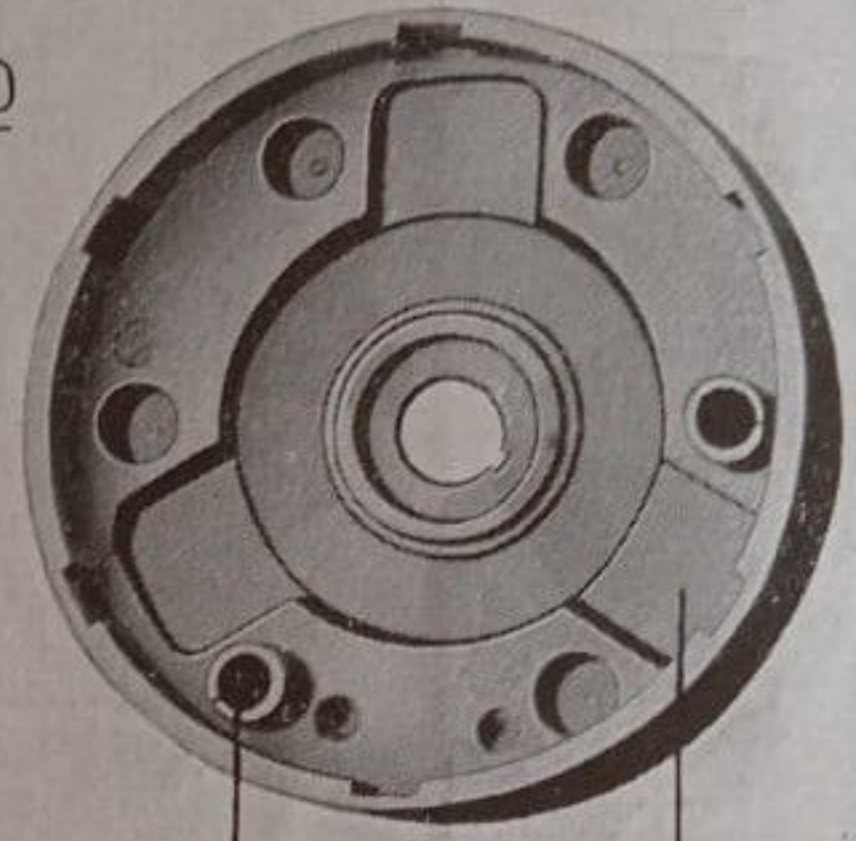

130203a

150601



130217



130218



130213



150122

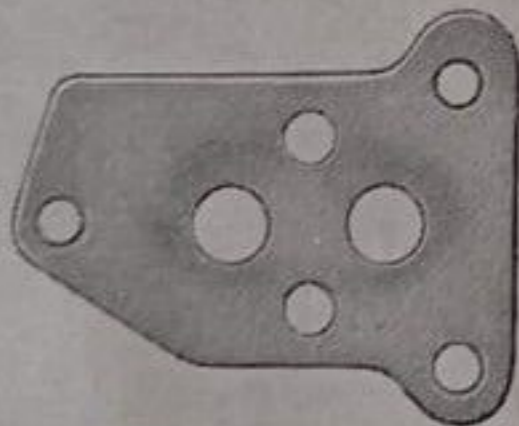

150161

150104

150118

120706

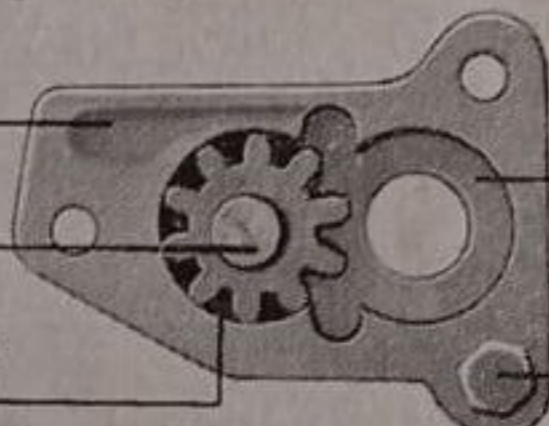

150175

10066

120705

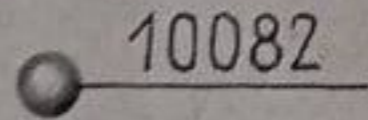

10082

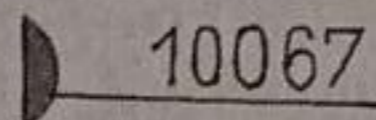

10067

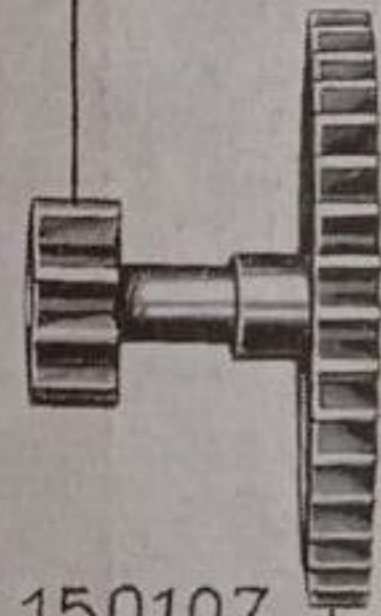

150107

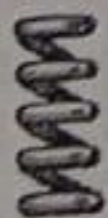

150123



150197



150124a

Getriebe, Kupplung — Oelpumpe.

10066	Oelpumpen-Befestigungsschraube
10067	Woodruffkeil f. Zahnrad 120705
10082	Kugel f. Oelpumpe
110506	Großer Kork (1 Satz = 48 Stück)
110507	Kleiner Kork (1 Satz = 29 Stück)
120705	Oelpumpenzahnrad 10 Zähne mit Keilnute
120706	Oelpumpenzahnrad 10 Zähne ohne Keilnute
130203a	Kupplungsfeder
130209	Decklamelle f. Kupplung
130213	Stützplatte f. Kupplung
130214	Sprengring f. Kupplung
130217	Kupplungshebel
130218	Sechskantschraube f. Kupplungshebel 130217
130220	Zwischenlamelle für Kupplung bei K 400 bis Maschine Nr. 135081 bei K 500 bis Maschine Nr. 137196
130230a	Drucklamelle f. Kupplung
130240	Korkscheibe ohne Korke bei K 400 ab Maschine Nr. 135082 bei K 500 ab Maschine Nr. 137197
130250	Korkscheibe mit Korken
130357	Bleiplättchen
150104	Oelpumpengehäuse
150107	Großes Zahnrad 37 Zähne
150118	Oelpumpenachse bis Maschine Nr. 137054
150118a	Oelpumpenachse ab Maschine Nr. 137055
150122	Sprengring f. Oelpumpenachse 150118 und 150118a
150123	Druckregelfeder
150124a	Verschlußschraube f. Oelpumpengehäuse 150104
150161	Zwischenblech f. Oelpumpe
150175	Büchse f. Oelpumpengehäuse 150104
150197	Dichtung f. Oelpumpe
150601	Schwungscheibe f. Kupplung

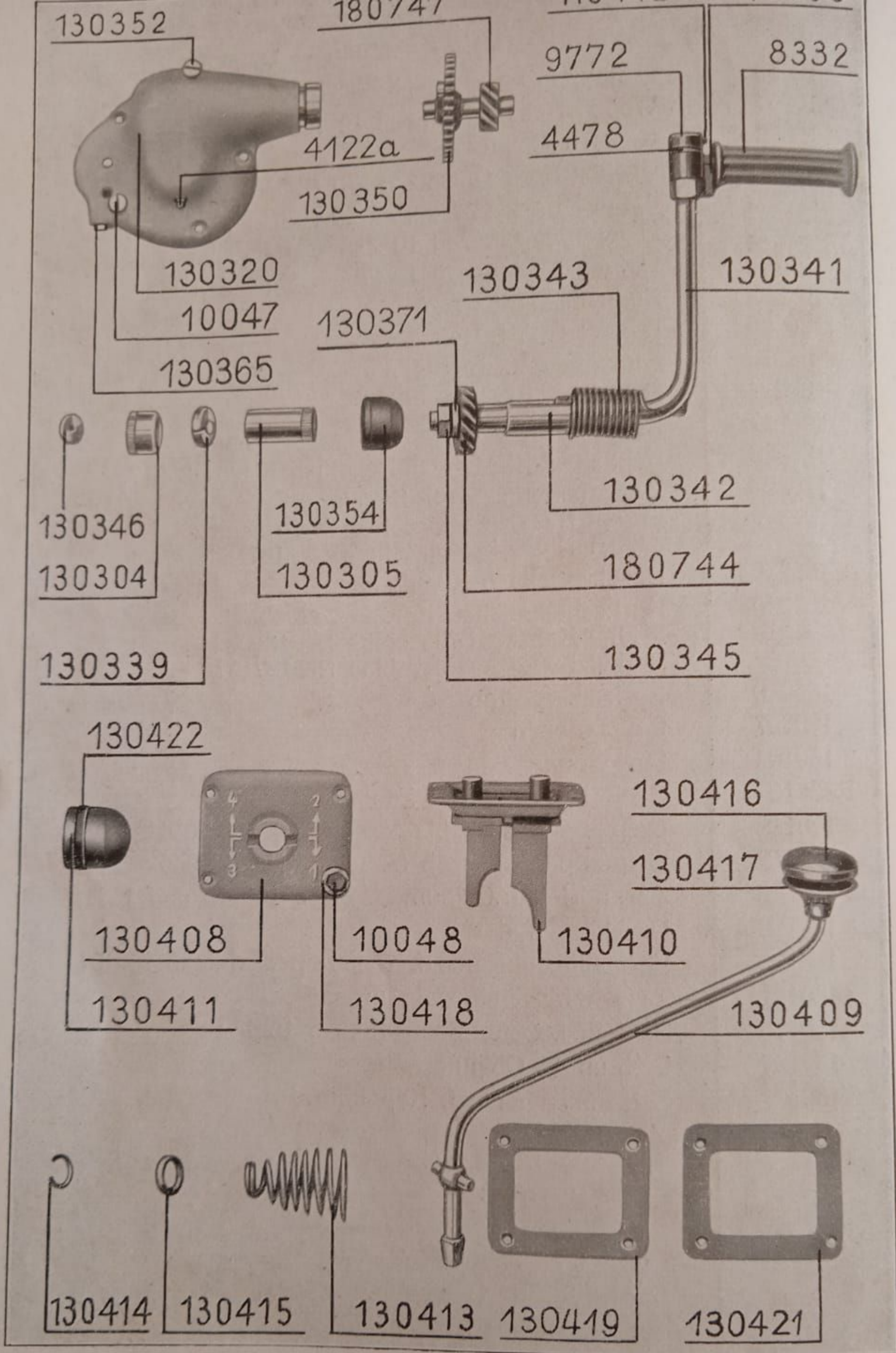

Nr.	B e z e i c h n u n g
	Getriebe — Kickstarter — Schaltung
4122a	Preßschmiernippel f. Starterdeckel 130320
4478	Doppelfederring f. Kickstarterkurbel 130341
8332	Gummimuffe f. Tretbolzen 110439
9772	Stellring f. Kickstarterkurbel 130341
10047	Linsensenkkopfschraube f. Starterdeckel 130320
10048	Befestigungsschraube f. Abschlußdeckel 130408
110439	Tretbolzen f. Kickstarterkurbel 130341
110442	Kerbstift f. Stellring 9772
130304	Büchse f. Starterdeckel 130320
130305	Büchse f. Starterdeckel 130320
130320	Starterdeckel vollständig
130339	Dichtring f. Starterdeckel 130320
130341	Kickstarterkurbel (Bestell-Nr. 150741
130342	Abstandrohr f. Kickstarterkurbel 130341
130343	Kickstarterfeder f. Kickstarterkurbel 130341
130345	Sechskantmutter f. Kickstarterkurbel 130341
130346	Druckscheibe f. Büchse 130304
130350	Kickstarterzahnrad mit Nietstift, 35 Zähne
130352	Linsensenkkopfschraube f. Starterdeckel 130320
130354	Abdichthaube f. Kickstarterkurbel 130341
130365	Klemmschraube f. Starterdeckel 130320
130371	Sicherungsscheibe f. Kickstarterkurbel 130341
130400	Schaltung vollständig
130408	Abschlußdeckel f. Schaltbrücke 130410
130409	Schalthebel
130410	Schaltbrücke vollständig
130411	Abdichthaube f. Schalthebel 130409
130413	Kegelfeder f. Schalthebel 130409
130414	Sprengring f. Schalthebel 130409
130415	Sicherungskappe f. Schalthebel 130409
130416	Schalthebelknopf-Oberteil
130417	Schalthebelknopf-Unterteil
130418	Beilagscheibe f. Befestigungsschraube 10048
130419	Dichtung f. Schaltbrücke 130410
130421	Dichtung f. Schaltbrücke 130410
130422	Spannring f. Abdichthaube 130411
150780	Startergehäuse vollständig
180744	Schrauben-Zahnrad, 12 Zähne, f. Kickstarterkurbel 130341
180747	Schaftritzel 11 Zähne

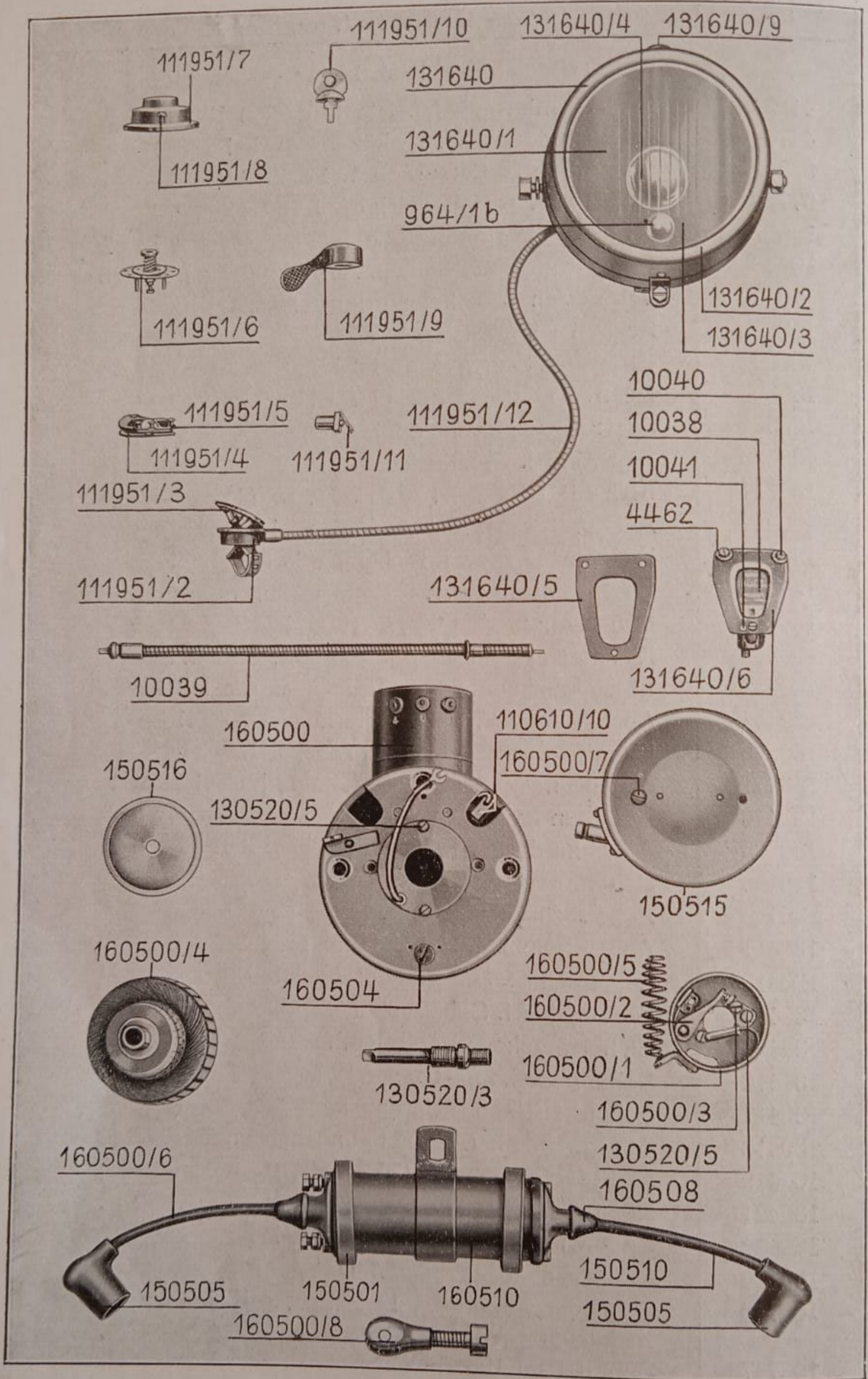

Nr.	Bezeichnung
Scheibendynamo mit Scheinwerfer.	
964/1b	Glühlampe f. Standlicht 6--8 Volt
4462	Federring f. Schraube 10040
10038	Tachometer
10039	Tachometer-Spirale
10040	Befestigungsschraube f. Tachometer
10041	Schraube f. Tachometerfassung 131640/6
110610/10	Kohlenbürste m. Kabel f. Scheibendynamo 160500
111951/1	Schalter vollständig
111951/2	Schalterunterteil f. Schalter 111951/1
111951/3	Anschlußplatte f. Schalter 111951/1
111951/4	Kontaktplatte f. Schalter 111951/1
111951/5	Schraube f. Kontaktplatte 111951/4
111951/6	Schaltregler f. Schalter 111951/1
111951/7	Deckel f. Schalter 111951/1
111951/8	Schraube f. Deckel 111951/7
111951/9	Schalthebel f. Schalter 111951/1
111951/10	Schlüssel f. Schalter 111951/1
111951/11	Druckknopf f. Schalter 111951/1
111951/12	Metallschlauch
130520/3	Spannschraube f. Dynamoanker 160500/4
130520/5	Befestigungsschraube f. Kontaktwinkel 160500/3
	und Unterbrechergehäuse 160500/1
131640	Scheinwerfer vollständig
131640/1	Blende f. Scheinwerfer 131640
131640/2	Verschlußring f. Scheinwerfer 131640
131640/3	Scheinwerferglas
131640/4	Bilux-Glühlampe f. Scheinwerfer 131640
131640/5	Gummibeilage f. Tachometer 10038
131640/6	Tachometerfassung
131640/7	Scheinwerfergehäuse mit Kontrolllampe, Glasscheibe
	und Verschlußring
131640/8	Kabelfassung m. Ueberwurfmutter f. 131640/7
131640/9	Kontrolllampe f. Scheinwerfer 131640
150501	Gummiring f. Zündspule 160510
150505	Zündkerzenhaube
150510	Zündkabel mit Zündkerzenhaube
150515	Schutzhaube f. Scheibendynamo
150516	Deckel f. Unterbrechergehäuse 160500/1
160500	Scheibendynamo vollständig
160500/1	Unterbrechergehäuse
160500/2	Unterbrecherhebel mit Kontakt
160500/3	Kontaktwinkel mit Kontakt
160500/4	Anker f. Scheibendynamo 160500
160500/5	Widerstandfeder
160500/6	Zündkabel ohne Zündkerzenhaube
160500/7	Befestigungsschraube f. Schutzhaube 150515
160500/8	Kabelklemme f. Zündregulierungszug 151750
160500/9	Unterbrechergehäuse mit Kontaktwinkel und
	Unterbrecherhebel vollständig
160504	Senkschraube f. Scheibendynamo 160500
160508	Gummihäube f. Zündspule 160510
160510	Zündspule

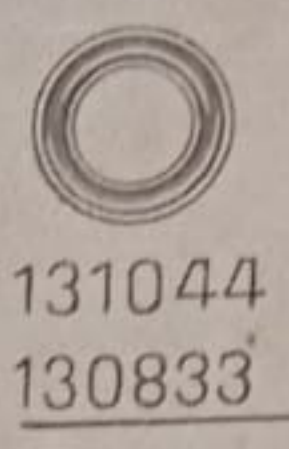

131044
130833

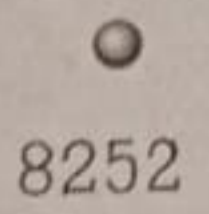

8252



130827

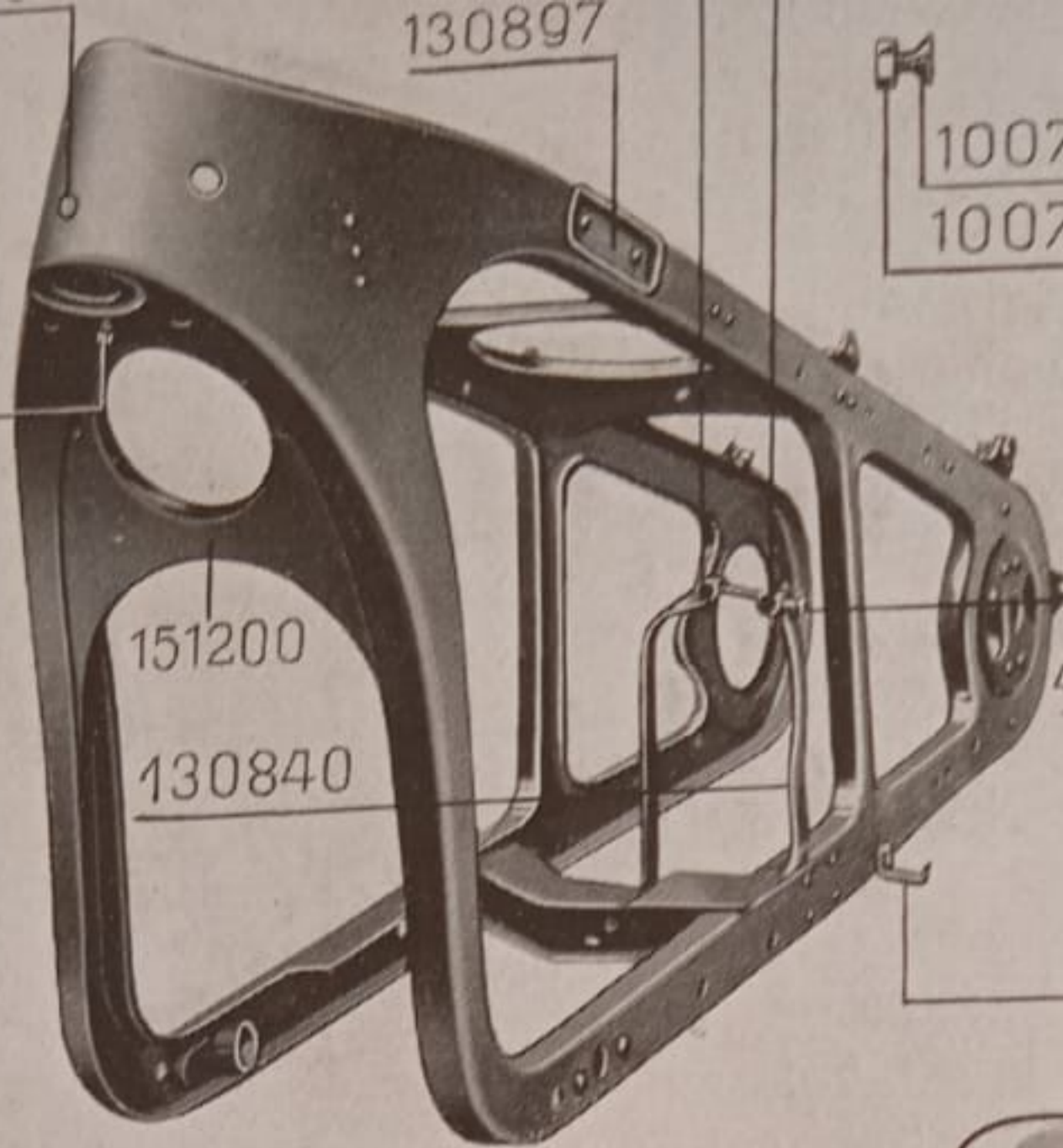

130897

151200

130840

10078 4257 Z
10079

10053
4082
4033 Z

4077/2

4033 Z 10058

130930 4082
130834

130826



130825

10055

130838

131655

10056

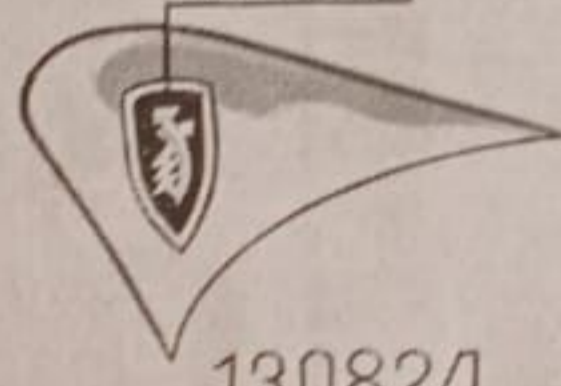

130824

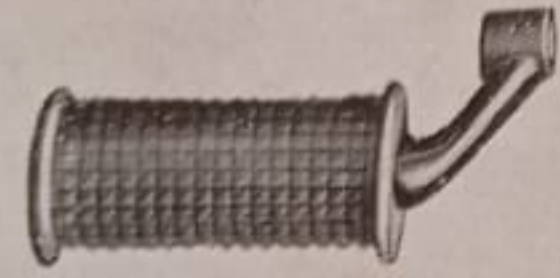

130940



130874

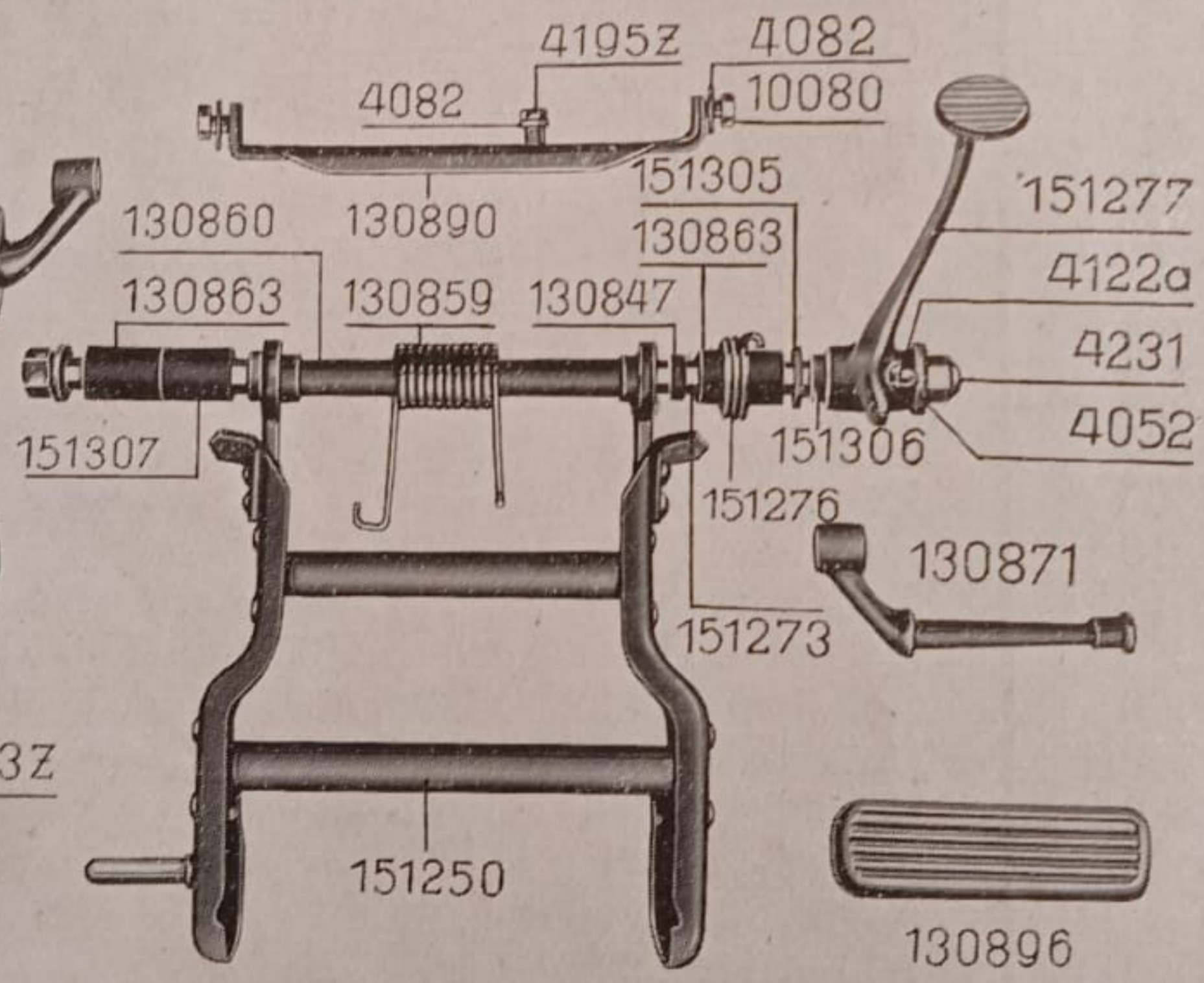

4082 4195 Z 4082 10080

130860 130890 151305 130863

130863 130859 130847 151277 4122a 4231 4052

151307

151306

151276

130871

151273

130899 4033 Z

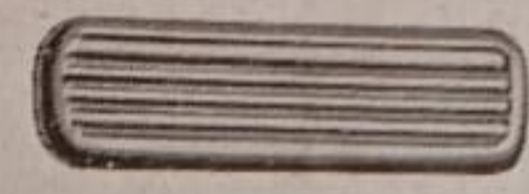

130896

4082

130900

130828

4113

4082

130831

130829

4302



131654

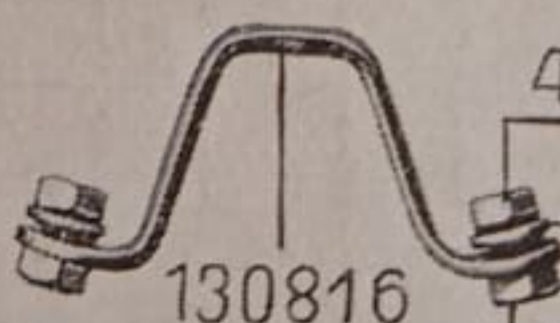

130816

4088

4082

4033 Z

Nr.	Bezeichnung
Rahmen, Fußraster und Mittelständer.	
4033/Z 4052 4077/2 4082	Mutter für Schraube 4088, 4195/Z, 10053, 10058 und 130899 Federring für Fußrasterbolzen 151273 Schraube für Batterieträger 130840 Federring für Schraube 4088, 4195/Z, 10053, 10058, 10080, 130829 und 130899
4088 4113 4122a 4195/Z 4231 4257/Z 4302 4462	Schraube für Bügel 130816 Sechskantmutter für Schraube 130829 Preßschmiernippel für Fußbremshebel 151277 Schraube für Befestigungsglasche 130890 Hutmutter für Fußrasterbolzen 151273 Vierkantmutter für Plakette 130826 Feder für Hornträger 130828 Federring für Plakette 130826
5893a/6 5893a/7 6625a	Spannrolle für Batterieträger 130840 Spannrolle für Batterieträger 130840 Kerbnagel zur Befestigung des Typenschildes am Rahmen
8252 10053 10055 10056	Kugel für Kugellagerschale 131044 Schraube für Pumpenhalter 130834 und Batterieträger 130840 Schraube für Kabelhalter 130838 und 131655 Mutter für Schraube 10055
10058 10078 10079 10080	Schraube für oberen Pumpenhalter 130930 Senkschraube für Plakettenschild 130824/130825 Sechskantmutter für Schraube 10078 Sechskantschraube für Befestigungsglasche 130890
130816 130824 130825	Bügel zur Befestigung des Hinterradschutzbleches Plakettenschild links für Rahmen 151200 Plakettenschild rechts für Rahmen 151200
130826 130827 130828	Plakette für Plakettenschild 130824/130825 Gummihülle für Rahmen 151200 Hornträger für Rahmen 151200
130829 130831 130833	Senkkopfschraube für Hornträger 130828 Abstandrohr für Hornträger 130828 Anschlagschraube für Rahmen 151200
1'0834 130838 130840	Luftpumpenhalter für Rahmen 151200 Kabelhalter für Rahmen 151200 Batterieträger vollständig
130847 130859 130860	Distanzrohr für Fußrasterbolzen 151273 Rückschlagfeder für Mittelständer 151250 Distanzrohr für Fußrasterbolzen 151273
130863 130871 130874	Distanzrohr für Fußrasterbolzen 151273 Fußrasterarm Fußrastergummi
130890 130896 130897	Befestigungsglasche für Rahmen 151200 Kniekissen für Rahmen 151200 Halteblech für Kniekissen 130896
130899 130900 130930	Stiftschraube für Aufbockgriff 130900 Aufbockgriff Oberer Luftpumpenhalter für Rahmen 151200
130940 131044 131502	Fußraster mit Gummi Kugellagerschale für Rahmen 151200 Haltefeder für Benzintank 131540
131534 131654 131655	Haltewinkel für Benzintank 131540 Kabelhalter für Rahmen 151200 Kabelhalter für Rahmen 151200
151200 151250 151273	Rahmen vollständig Mittelständer vollständig Fußrasterbolzen
151276 151277 151305	Rückholfeder für Fußbremshebel 151277 Fußbremshebel Beilagscheibe für Fußrasterbolzen 151273
151306 151307	Büchse für Fußbremshebel 151277 Distanzrohr für linken Fußraster

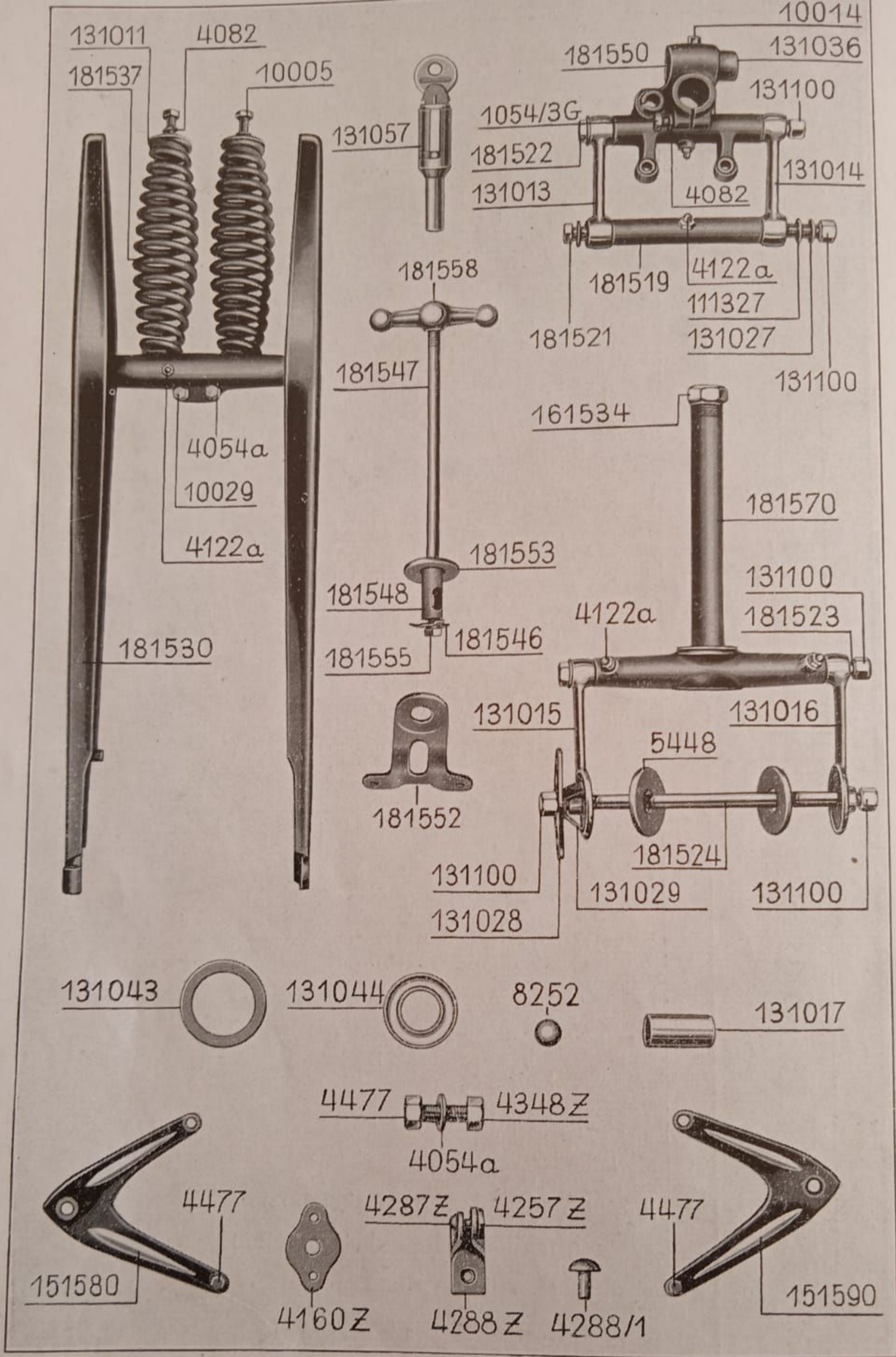

Vordergabel Kardan-Maschine 500 ccm.

1054/3G	Schraube für oberes Steuerlager 181550
4033/Z	Mutter für Schraube 10030
4054a	Federring für Schraube 4477 und 10029
4082	Federring für Schraube 1054/3G, 10005 und 10030
4122a	Preßschmiernippel für Abstandrohr 181519, Vordergabel 181530, oberes Steuerlager 181550 und Federgabelschaft 181570
4160/Z	Beilage für Nummernschildhalter 4288/Z
4257/Z	Vierkantmutter für Schraube 4287/Z
4287/Z	Schraube für Nummernschildhalter 4288/Z
4288/Z	Nummernschildhalter für Vorderradschutzblech 131400
4288/1	Niete für Nummernschildhalter 4288/Z
4348/Z	Mutter für Schraube 4477
4477	Schraube für die Befestigung der Scheinwerferträger 151580/151590
5448	Fibrescheibe für Stoßdämpfer
8252	Stahlkugel für Steuerung (1 Satz = 36 Stück)
10005	Sechskantschraube für obere Federträger 131011
10014	Sechskantschraube für oberes Steuerlager 181550
10029	Schraube für Vordergabel 181530
10030	Schraube für Vordergabel 181530 und Spannplatte 181552
111327	Beilagscheibe für Bolzen 181521—524
131011	Obere Federträger für Vordergabelfeder 181537
131013	Oberes Gabelgelenk rechts
131014	Oberes Gabelgelenk links
131015	Unteres Gabelgelenk rechts
131016	Unteres Gabelgelenk links
131017	Büchse für Gabelgelenke 131013/014, oberes Steuerlager 181550 und Federgabelschaft 181570
131027	Beilagscheibe für Bolzen 181521—524
131028	Spannstück für Stoßdämpfer
131029	Sternfeder für Stoßdämpfer
131036	Rohrhälfte für oberes Steuerlager 181550
131043	Filzring für Kugellagerschale 131044
131044	Kugellagerschale für oberes Steuerlager 181550 und Federgabelschaft 181570
131057	Diebstahlsicherung
131100	Mutter für Bolzen 181521—524
151580	Scheinwerferträger rechts
151590	Scheinwerferträger links
161534	Verschlußmutter für Federgabelschaft 181570
181500	Vordergabel vollständig ohne Vorderradschutzblech
181519	Abstandrohr für obere Gabelgelenke 131013/014
181521	Bolzen für obere Gabelgelenke 131013/014
181522	Bolzen für obere Gabelgelenke 131013/014
181523	Bolzen für untere Gabelgelenke 131015/016
181524	Bolzen für untere Gabelgelenke 131015/016
181530	Vordergabel mit unterem Federträger
181537	Vordergabelfeder
181546	Sternfeder für Steuerungsdämpfer
181547	Bolzen für Steuerungsdämpfer
181548	Spannstück für Steuerungsdämpfer
181550	Oberes Steuerlager
181552	Spannplatte für Steuerungsdämpfer
181553	Fibrescheibe für Steuerungsdämpfer
181555	Schraube für Spannstück 181548
181558	Handgriff für Steuerungsdämpfer
181570	Federgabelschaft

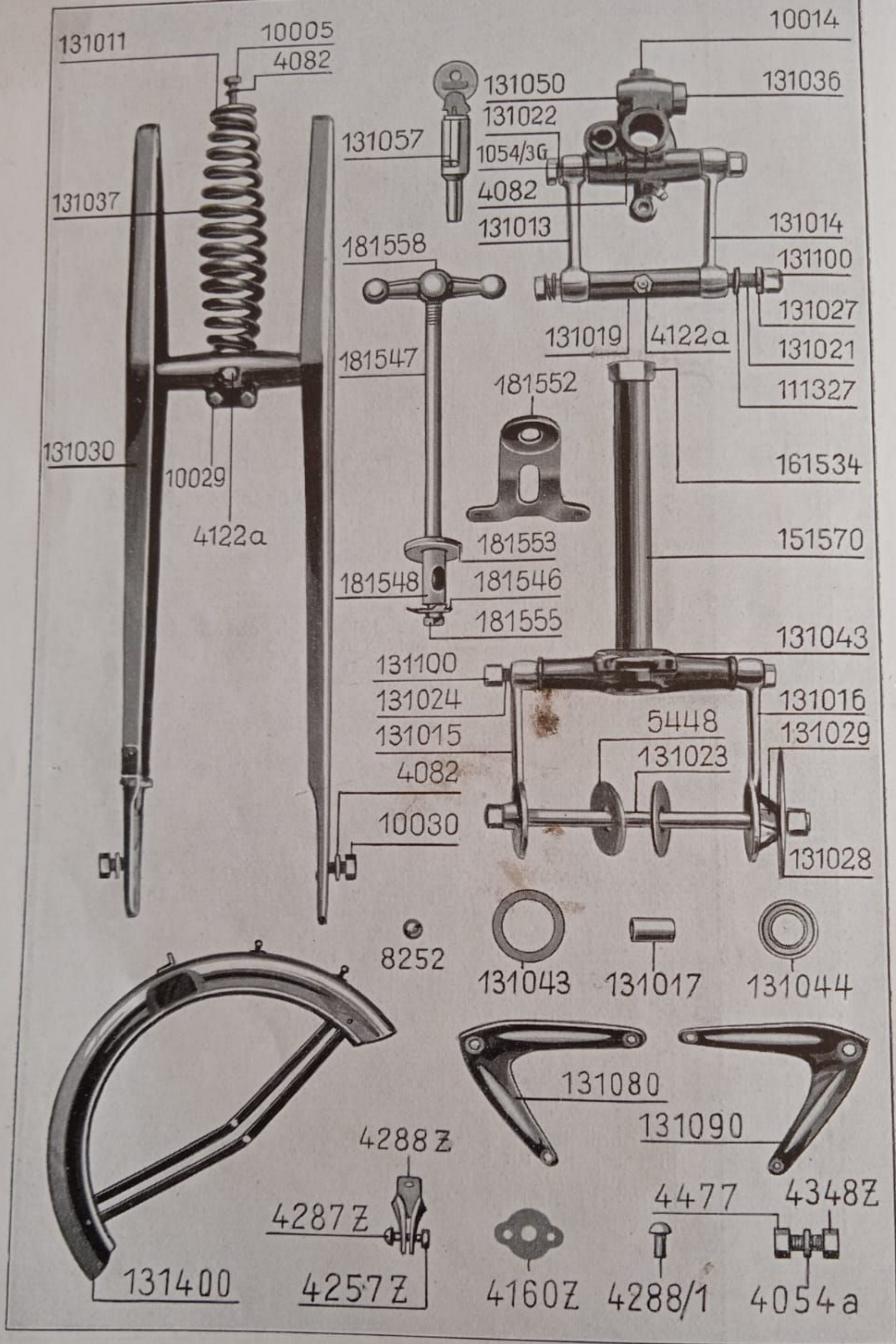

**Vordergabel und Vorderradschutzblech
Kardan-Maschine 400 ccm.**

1054/3G	Schraube für oberes Steuerlager 131050
4033/Z	Mutter für Schraube 10030
4054a	Federring für Schraube 4477 und 10029
4082	Federring für Schraube 1054/3G, 10005 und 10030
4122a	Preßschmiernippel für Abstandrohr 131019, oberes Steuerlager 131050 und Federgabelschaft 151570
4160/Z	Beilage für Nummernschildhalter 4288/Z
4257/Z	Vierkantmutter für Schraube 4287/Z
4287/Z	Schraube für Nummernschildhalter 4288/Z
4288/Z	Nummernschildhalter für Vorderradschutzblech 131400
4288/1	Niete für Nummernschildhalter 4288/Z
4348/Z	Mutter für Schraube 4477
4477	Schraube für die Befestig. d. Scheinwerferträger 131080/090
5448	Fibrescheibe für Stoßdämpfer
8252	Stahlkugel für Steuerung (1 Satz = 36 Stück)
10005	Sechskantschraube für oberen Federträger 131011
10014	Sechskantschraube für oberes Steuerlager 131050
10029	Schraube für unteren Federträger
10030	Schraube für Vordergabel 131030 und Spannplatte 181552
111327	Beilagscheibe für Bolzen 131021/022/024
131011	Oberer Federträger für Vordergabelfeder 131037
131013	Oberes Gabelgelenk rechts
131014	Oberes Gabelgelenk links
131015	Unteres Gabelgelenk rechts
131016	Unteres Gabelgelenk links
131017	Büchse für Gabelgelenke 131013/014, oberes Steuerlager 131050 und Federgabelschaft 151570
131019	Abstandrohr für obere Gabelgelenke 131013/014
131021	Bolzen für obere Gabelgelenke 131013/014
131022	Bolzen für obere Gabelgelenke 131013/014
131023	Bolzen für untere Gabelgelenke 131015/016
131024	Bolzen für untere Gabelgelenke 131015/016
131027	Beilagscheibe für Bolzen 131021/022/024
131028	Spannstück für Stoßdämpfer
131029	Sternfeder für Stoßdämpfer
131030	Vordergabel mit unterem Federträger
131036	Rohrhälfte für oberes Steuerlager 131050
131037	Vordergabelfeder
131043	Filzring für Kugellagerschale 131044
131044	Kugellagerschale für oberes Steuerlager 131050 und Federgabelschaft 151570
131050	Oberes Steuerlager
131057	Diebstahlsicherung
131080	Scheinwerferträger links
131090	Scheinwerferträger rechts
131100	Mutter für Bolzen 131021/022/023/024
131400	Vorderradschutzblech
151500	Vordergabel vollständig ohne Vorderradschutzblech
151570	Federgabelschaft
161534	Verschlußmutter für Federgabelschaft 151570
181546	Sternfeder für Steuerungsdämpfer
181547	Bolzen für Steuerungsdämpfer
181548	Spannstück für Steuerungsdämpfer
181552	Spannplatte für Steuerungsdämpfer
181553	Fibrescheibe für Steuerungsdämpfer
181555	Schraube für Spannstück 181548
181558	Handgriff für Steuerungsdämpfer

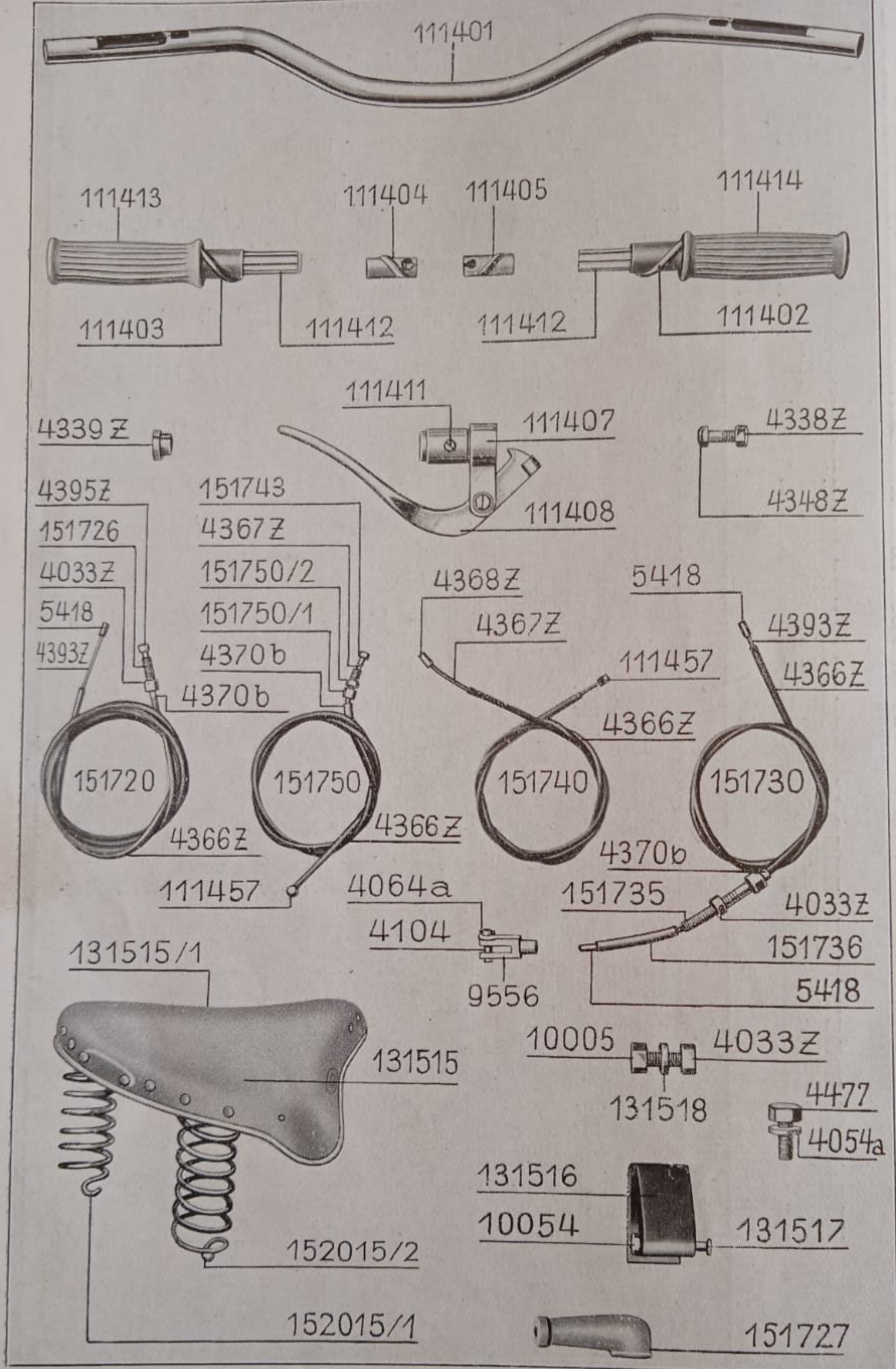

Nr.	Bezeichnung
Lenker mit Armaturen — Sattel.	
4033/Z	Mutter f. Schraube 10005, 151726 und 151735
4054a	Federring f. Schraube 4477
4064a	Splint f. Bolzen 4104
4104	Bolzen f. Gabelstück 9556
4338/Z	Schraube f. Griffhalter 111407
4339/Z	Büchse f. Griffhalter 111407
4348/Z	Mutter f. Schraube 4338/Z
4366/Z	Bowdenspirale f. alle Bowdenzüge
4367/Z	Bowdenkabel f. Bowdenzug 151740/151750
4368/Z	Kabelende f. Bowdenzug 151740
4370b	Bowdenspiralende f. alle Bowdenzüge
4393/Z	Bowdenkabel f. Kupplungsbowdenzug 151720 und Handbremsbowdenzug 151730
4395/Z	Kabelende f. Kupplungsbowdenzug 151720
4477	Schraube f. vordere Sattelfeder 131516
5418	Kabelende f. Bowdenzug 151720 und 151730
9556	Gabelstück f. Bowdenzug 151730
10005	Sechskantschraube f. Sattelbefestigung
10054	Sechskantmutter f. Sattelbolzen 131517
111401	Lenker ohne Armaturen und Bowdenzüge
111402	Drehgriff rechts f. Lenker 111401
111403	Drehgriff links f. Lenker 111401
111404	Schieber rechts f. rechten Drehgriff 111402
111405	Schieber links f. linken Drehgriff 111403
111407	Griffhalter f. Lenker 111401
111408	Handhebel f. Griffhalter 111407
111411	Schraube f. Griffhalter 111407
111412	Führungsrohr f. Schieber 111404/405
111413	Gummigriff rechts f. Drehgriff 111402
111414	Gummigriff links f. Drehgriff 111403
111457	Kabelende f. Bowdenzug 151740 und 151750
131230	Bowdenzug f. Handbremsbetätigung f. Kardan 400 ccm
131236	Gummischlauch f. Handbremsbowdenzug 131230
131515	Gummidrilastic-Sattel vollständig
131515/1	Satteldecke mit Untergestell
131516	Vordere Sattelfeder f. Sattel 131515
131517	Sattelbolzen f. Sattelfeder 131516
131518	Unterlagscheibe f. Schraube 10005
151700	Lenker mit Armaturen und Bowdenzügen
151720	Bowdenzug f. Kupplungsbetätigung
151726	Stellschraube f. Kupplungsbowdenzug 151720
151727	Anschlußschützer f. Bowdenzug 151720
151730	Bowdenzug f. Handbremsbetätigung f. Kardan 500 ccm
151735	Stellschraube f. Handbremsbowdenzug 151730
151736	Gummischlauch f. Handbremsbowdenzug 151730
151740	Bowdenzug f. Gasregulierung
151743	Kabelende f. Bowdenzug 151750
151750	Bowdenzug f. Zündregulierung
151750/1	Stellschraube f. Zündregulierung 151750
151750/2	Mutter f. Stellschraube 151750/1
152015/1	Sattelfeder links
152015/2	Sattelfeder rechts

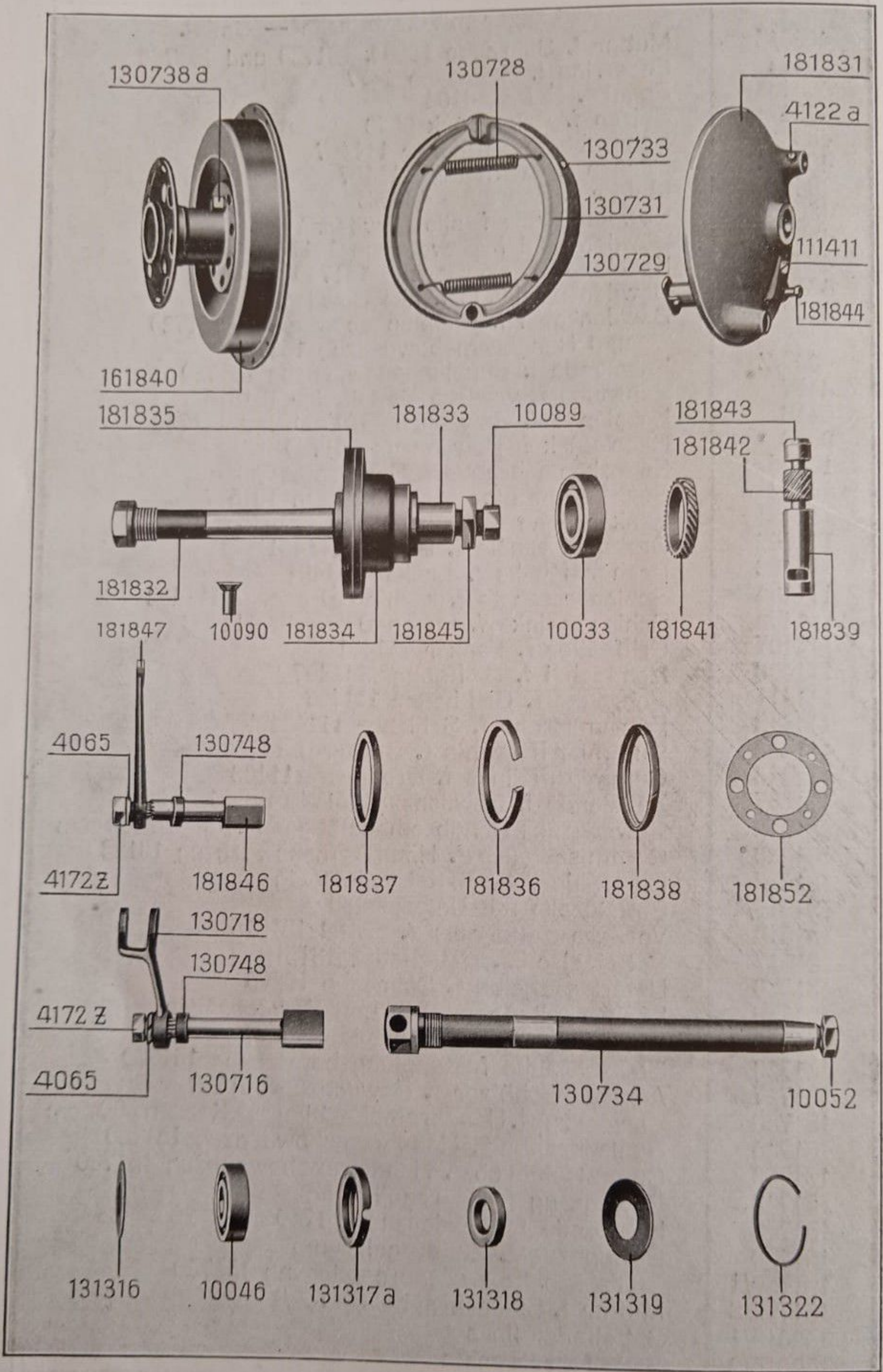

Nr.	Bezeichnung
Vorder- und Hinterrad-Bremsnabe.	
4065	Federring f. Bremsschlüssel 130716 und 181846
4122a	Preßschmiernippel f. vord. Bremsdeckel 181831
4172/Z	Sechskantmutter f. Bremsschlüssel 130716 u. 181846
10033	Kugellager f. Lagerflansch 181834
10046	Kugellager f. Nabenkörper 161840
10052	Sechskantmutter f. Hinterradachse 130734
10089	Mutter f. Vorderradachse 181832
10090	Senkniete f. Lagerdeckel 181835
111411	Sicherungsschraube f. Büchse 181839
130716	Bremsschlüssel f. Hinterradbremse
130718	Bremshebel f. Bremsschlüssel 130716
130728	Spiralfeder f. Bremsbacke 130731
130729	Bremsbelag f. Bremsbacke 130731
130731	Bremsbacke mit Bremsbelag f. Nabenkörper 161840
130733	Hohlniete f. Bremsbelag 130729
130734	Hinterradachse
130738a	Schraube f. Nabenkörper 161840
130748	Gummimuffe f. Bremsschlüssel 130716 und 181846
131316	Abschlußscheibe f. Nabenkörper 161840
131317a	Dichtungstopf f. Nabenkörper 161840
131318	Dichtring f. Dichtungstopf 131317a
131319	Abschlußscheibe f. Nabenkörper 161840
131322	Sprengtring f. Nabenkörper 161840
161840	Nabenkörper f. Vorder- und Hinterrad
181831	Vorderer Bremsdeckel f. Nabenkörper 161840
181832	Vorderradachse
181833	Spannbüchse f. Lagerflansch 181834
181834	Lagerflansch f. Vorderradachse 181832
181835	Lagerdeckel f. Lagerflansch 181834
181836	Dichtring f. vorderen Bremsdeckel 181831
181837	Innenring f. vorderen Bremsdeckel 181831
181838	Außenring f. vorderen Bremsdeckel 181831
181839	Büchse f. vorderen Bremsdeckel 181831
181841	Schraubenrad zum Antrieb des Tachometers
181842	Schraubenritzel zum Antrieb des Tachometers
181843	Untere Büchse f. vorderen Bremsdeckel 181831
181844	Klemmschraube f. Tachometerspirale 10039
181845	Sechskantmutter f. Spannbüchse 181833
181846	Bremsschlüssel f. vorderen Bremsdeckel 181831
181847	Bremshebel f. Bremsschlüssel 181846
181852	Dichtung f. Lagerdeckel 181835

161808

151802

151803

161806

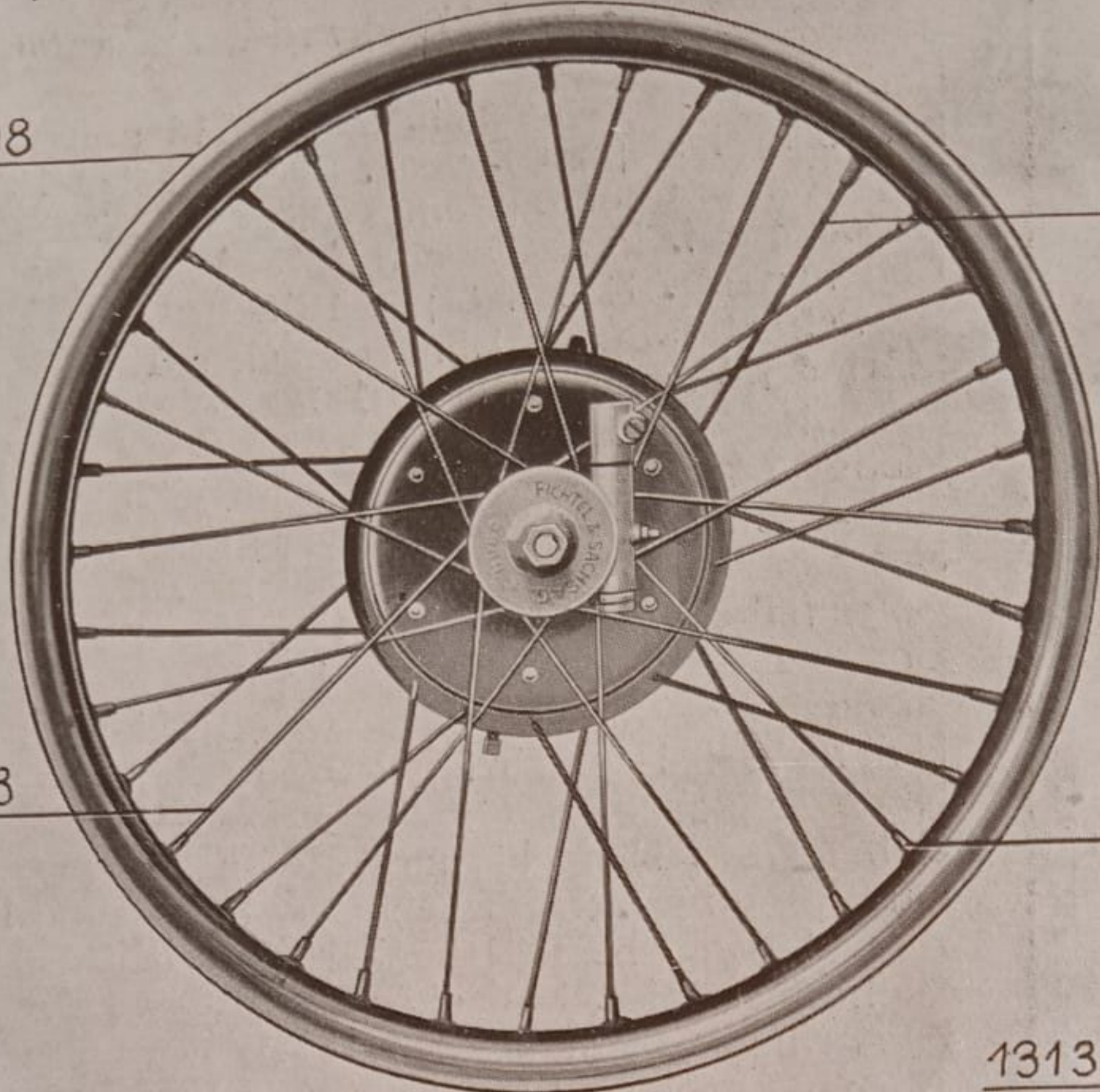

131301/1

4122a

294/9

7110/3

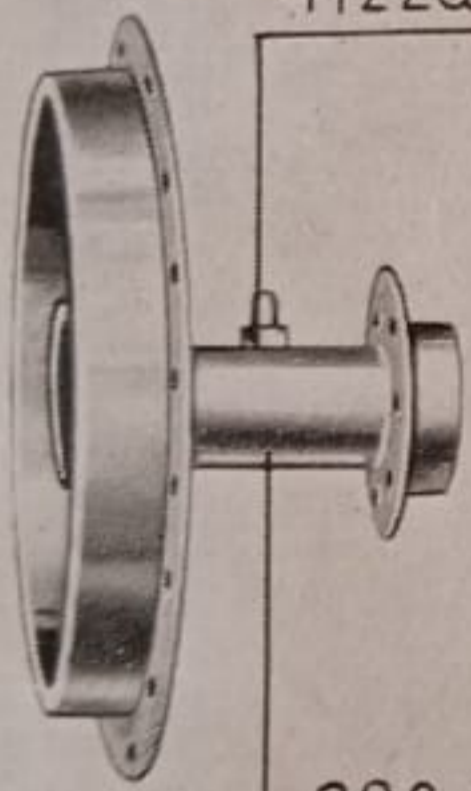

4324/18

4324/19

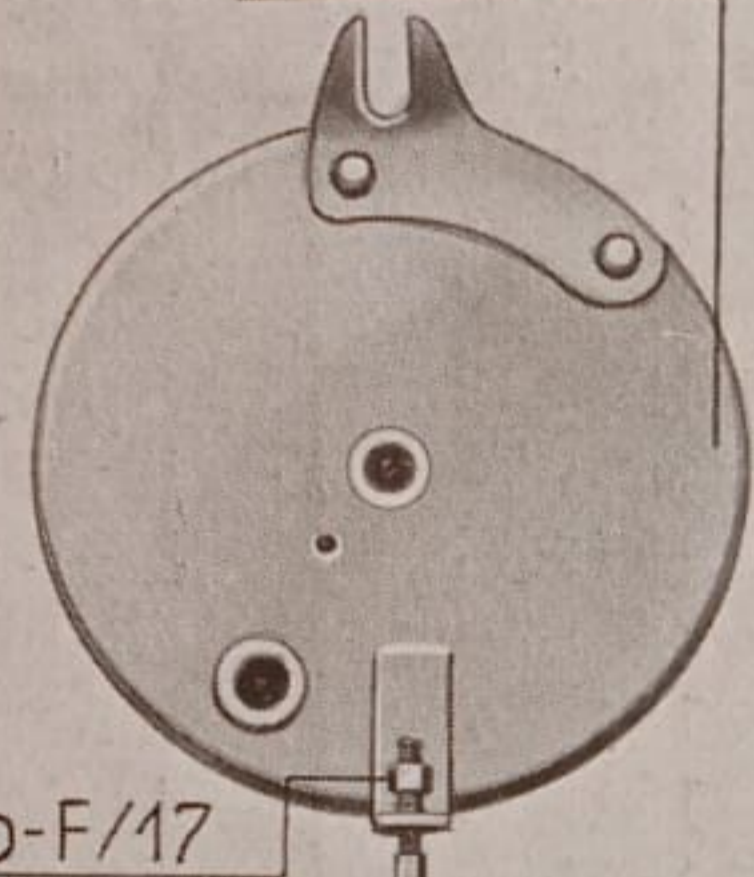
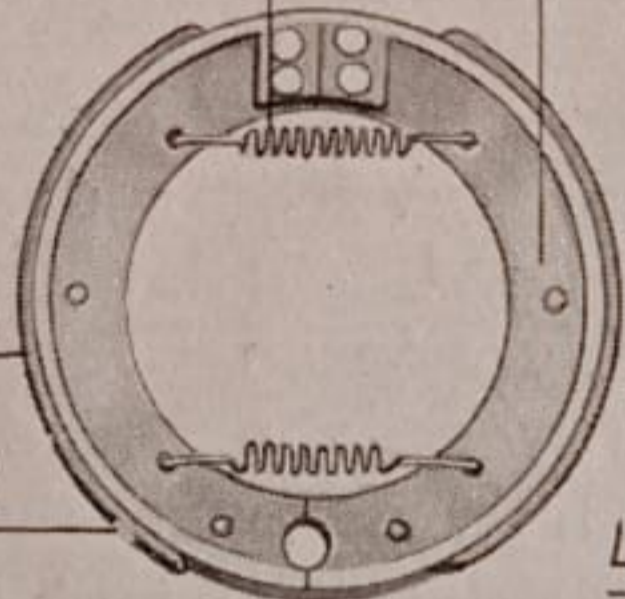

296/1-3

4825 b-F/17

4825 b-F/16

296/51

9579

9118

297/38

9576

9685

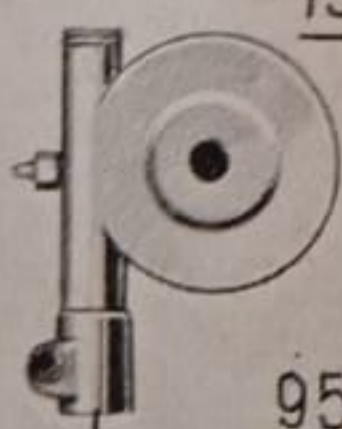

131301/3

9579

9594

9566

9566

131312

9675

9675

131301/5

9567

131301/2

131301/4

6624/7

6624/8

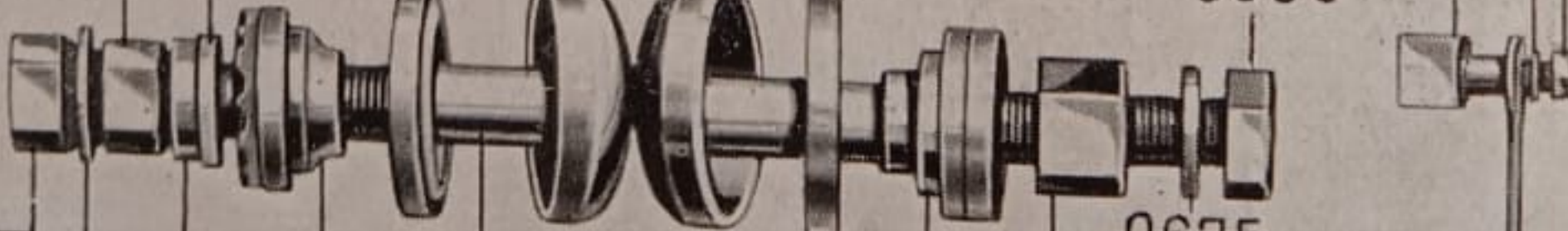

Nr.	Bezeichnung
Vorderrad mit Bremsnabe Kardan-Maschine 400 ccm.	
294/9	Bremsbackenfeder f. Bremsbackenhälfte 7110/3
296/1-3	Vorderrad-Nabenkörper mit Bremstrommel
296/51	Mutter f. Bremsbolzen 9594
297/38	Sternsicherungsscheibe f. Stellkonus 6624/7
4122a	Preßschmiernippel f. Vorderrad-Nabenkörper 296/1—3
4324/18	Bremsbelag f. Bremsbackenhälfte 7110/3
4324/19	Niete f. Bremsbelag 4324/18
4825b-F/16	Anschlagschraube f. Gegenscheibe 131301/1
4825b-F/17	Mutter f. Anschlagschraube 4825b-F/16
6624/7	Stellkonus f. Vorderradachse 131301/2
6624/8	Festkonus f. Vorderradachse 131301/2
7110/3	Bremsbacke f. Vorderradbremsnabe 131301
9118	Kugel, 8 mm \varnothing , f. Kugellagerschale 9576
9566	Achsmutter f. Vorderradachse 131301/2
9567	Sicherungsmutter f. Vorderradachse 131301/2
9576	Kugellagerschale f. Vorderrad-Nabenkörper 296/1-3
9579	Labyrinthring f. Kugellagerschale 9576
9594	Bremsbolzen f. Gegenscheibe 131301/1
9675	Beilagscheibe f. Vorderradachse 131301/2
9685	Fed. Unterlagscheibe f. Bremsbolzen 9594
131301	Vorderradbremsnabe vollständig
131301/1	Gegenscheibe f. Vorderradbremsnabe 131301
131301/2	Vorderradachse
131301/3	Mutter f. Vorderradachse 131301/2
131301/4	Mutter f. Vorderradachse 131301/2
131301/5	Bremshebel f. Bremsbolzen 9594
131312	Tachometerantrieb
151800	Vorderrad mit Bremsnabe vollständig
151802	Speiche 3,5×156 mm f. Vorderrad 151800
151803	Speiche 3,5×218 mm f. Vorderrad 151800
161806	Speichennippel
161808	Radfelge

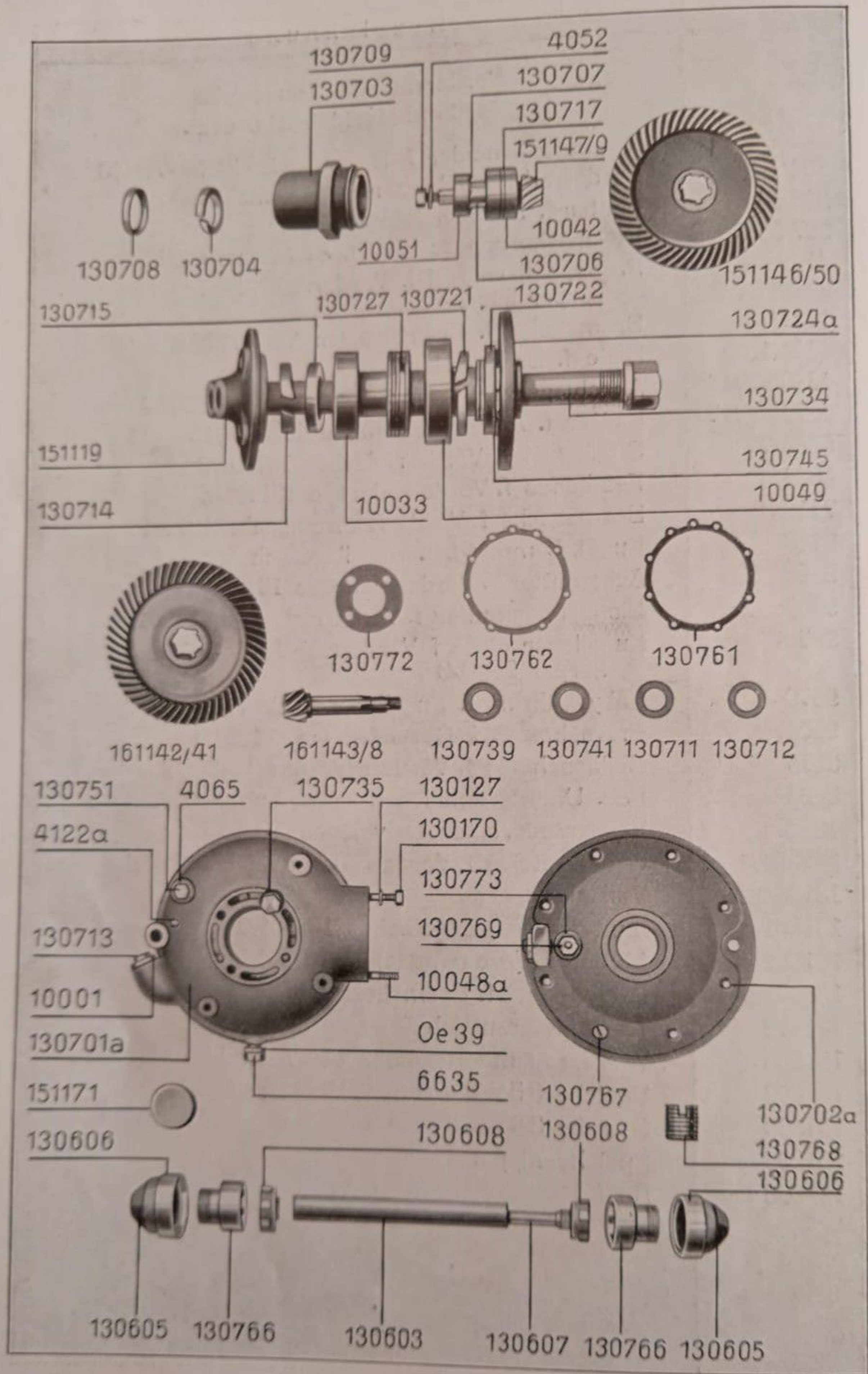

Kardan-Antrieb.

Oe 39	Dichtring für Oelablaßschraube 6635
4052	Federring für Schaftritzel 151147/9
4065	Federring für Sechskantschraube 130735
4122a	Preßschmiernippel für Kardangehäuse 130701a
6635	Oelablaßschraube für Kardangehäuse 130701a
10001	Dichtring für Oeleinfüllschraube 130713
10033	Kugellager für Hinterradachse 130734
10042	Kugellager für Schaftritzel 151147/9
10048a	Stiftschraube für Kardangehäuse 130701a
10049	Kugellager für Hinterradachse 130734
10051	Kugellager für Schaftritzel 151147/9
130127	Beilagscheibe für Stiftschraube 10048a
130170	Sechskantmutter für Stiftschraube 10048a
130603	Schutzrohr für Kardanachse 130607
130605	Gummiabdichthaube für Mitnehmer 130766
130606	Spannring für Gummiabdichthaube 130605
130607	Kardanachse
130608	Innerer Mitnehmer für Kardanachse 130607
130701a	Kardangehäuse
130702a	Kardangehäusedeckel für Kardangehäuse 130701a
130703	Flanschlager für Kardangehäuse 130701a
130704	Burgmann-Dichtung für Flanschlager 130703
130706	Abstandrohr für Schaftritzel 151147/9
130707	Oelschleuderscheibe für Schaftritzel 151147/9
130708	Dichtringkappe für Burgmann-Dichtung 130704
130709	Sechskantmutter für Schaftritzel 151147/9
130711	Ausgleichbeilage
130712	Ausgleichbeilage
130713	Oeleinfüllschraube für Kardangehäuse 130701a
130714	Burgmann-Dichtung für Verschlußkappe 151119
130715	Dichtringkappe für Verschlußkappe 151119
130717	Beilagring für Schaftritzel 151147/9
130721	Burgmann-Dichtung für Hinterradachse 130734
130722	Dichtringkappe für Burgmann-Dichtring 130721
130724a	Hinterradnabenkörper für Hinterradachse 130734
130727	Schlitzmutter für Hinterradachse 130734
130734	Hinterradachse
130735	Sechskantschraube für Kardangehäuse 130701a
130739	Ausgleichscheibe 0,2 mm stark, für Schaftritzel 151147/9
130741	Ausgleichscheibe 0,3 mm stark, für Schaftritzel 151147/9
130745	Sicherungsscheibe für Hinterradachse 130734
130751	Sechskantschraube für Kardangehäuse 130701a
130761	Dichtung für Kardangehäuse 130701a
130762	Dichtung für Kardangehäuse 130701a
130766	Mitnehmer für Kardanachse 130607
130767	Senkschraube für Kardangehäusedeckel 130702a
130768	Stellschraube für Kardangehäusedeckel 130702a
130769	Mutter für Stellschraube 130768
130772	Dichtung für Verschlußkappe 151119
130773	Sicherungsscheibe für Kardangehäusedeckel 130702a
151100	Kardangehäuse vollständig für Kardan 400 ccm
151119	Verschlußkappe für Kardangehäuse 130701a
151146/50	Großes Kegelrad für Kardantrieb
151147/9	Schaftritzel für Kardantrieb
151171	Stützpilz für Kardangehäuse 130701a
161100	Kardangehäuse vollständig für Kardan 500 ccm
161142/41	Kegelrad für Beiwagenübersetzung
161143/8	Schaftritzel für Beiwagenübersetzung

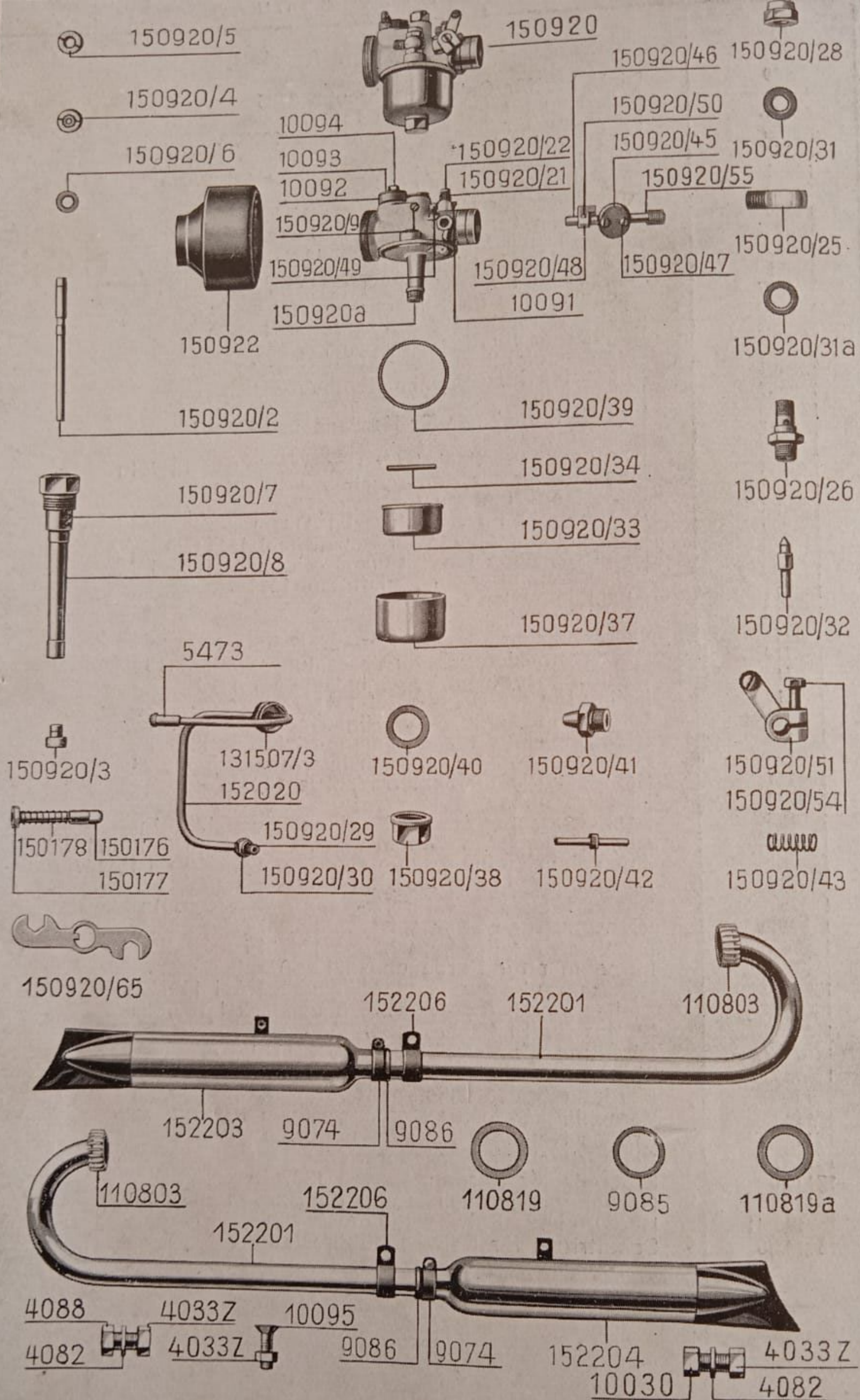

Vergaser und Auspuffanlagen.

4033/Z	Mutter für Schraube 4088, 10030 und 10095
4082	Federring für Schraube 4088, 10030 und 10095
4088	Schraube für Schelle 9074
5473	Konus für Benzinleitung 152020
9074	Schelle für Auspufftopf 152203/152204
9085	Asbestschnur für Manschette 9086
9086	Manschette für Auspufftopf 152203/152204
10030	Schraube für Auspufftopf 152203/152204
10091	Schraube für Vergasergehäuse 150920a
10092	Halter für Bowdenzug
10093	Deckel für Bowdenzughalter 10092
10094	Schraube für Deckel 10093
10095	Linsensenkkopfschraube für Schelle 152206
110803	Ueberwurfmutter für Auspuffkrümmer 152201
110819	Dichtring für Ueberwurfmutter 110803
110819a	Dichtring für Auspuffkrümmer 152201
131507/3	Ueberwurfmutter für Benzinleitung 152020
150176	Vergasertupfer
150177	Tupferplatte für Vergasertupfer 150176
150178	Schraubenfeder für Vergasertupfer 150176
150920	Vergaser vollständig
150920a	Vergaserhauptkörper
150920/2	Tauchrohr für Vergaserhauptkörper 150920a
150920/3	Brennstoffdüse für Spritzdüse 150920/8
150920/4	Korrekturluftdüse für Spritzdüse 150920/8
150920/5	Sieb für Spritzdüse 150920/8
150920/6	Dichtung für Korrekturluftdüse 150920/4
150920/7	Leerlaufdüse für Spritzdüse 150920/8
150920/8	Spritzdüse für Vergaserhauptkörper 150920a
150920/9	Führungsschraube für Vergaserhauptkörper 150920a
150920/21	Torsionsfeder für Luftregulierung
150920/22	Linsenkopfschraube für Torsionsfeder 150920/21
150920/25	Winkelanschlußstück für Anschlußschraube 150920/26
150920/26	Anschlußschraube für Vergaserhauptkörper 150920a
150920/28	Verschlußmutter für Anschlußschraube 150920/26
150920/29	Konus für Benzinleitung 152020
150920/30	Ueberwurfmutter für Benzinleitung 152020
150920/31	Dichtung für Anschlußschraube 150920/26
150920/31a	Dichtung für Anschlußschraube 150920/26
150920/32	Schwimmernadel für Vergaser 150920
150920/33	Schwimmer für Vergaser 150920
150920/34	Aufhängestift für Schwimmer 150920/33
150920/37	Behälter für Schwimmer 150920/33
150920/38	Verschlußmutter für Schwimmerbehälter 150920/37
150920/39	Obere Dichtung für Vergaserhauptkörper 150920a
150920/40	Dichtung für Verschlußmutter 150920/38
150920/41	Tupferführung für Vergaserhauptkörper 150920a
150920/42	Tupferstift für Tupferführung 150920/41
150920/43	Tupferfeder für Tupferführung 150920/41
150920/45	Drosselklappe für Drosselklappenachse 150920/46
150920/46	Drosselklappenachse
150920/47	Schraube für Drosselklappe 150920/45
150920/48	Anschlaghebel für Drosselklappenachse 150920/46
150920/49	Anschlagschraube m. Mutter für Vergaserhauptkörper 150920a
150920/50	Stift für Anschlaghebel 150920/48
150920/51	Regulierhebel für Drosselklappe 150920/45
150920/54	Klemmschraube für Regulierhebel 150920/51
150920/55	Torsionsfeder für Drosselklappenachse 150920/46
150920/65	Düsenschlüssel
150922	Luftfilter für Vergaser 150920
152020	Benzinleitung vollständig
152200	Auspuffanlage links
152201	Auspuffkrümmer links und rechts
152203	Auspufftopf links
152204	Auspufftopf rechts
152206	Schelle für Auspuffkrümmer 152201
152210	Auspuffanlage rechts



131511

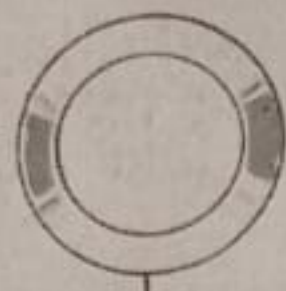

131512



131535



131509



131504

10030

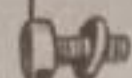

4082

131507



8356



131507/1



131507/2

4064a

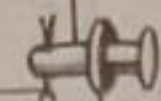

1081/2 G

1039/2 G

130737

1080a2G

1076/3 G

8204

151283

8205

130889



131632

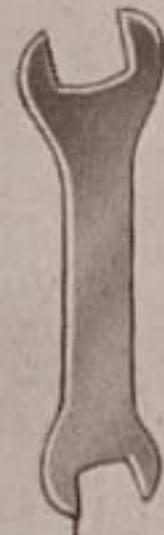

131633



131621



151428



151429



151410



151431



4410aK



4459a



131619



4401 Z



111804



131614

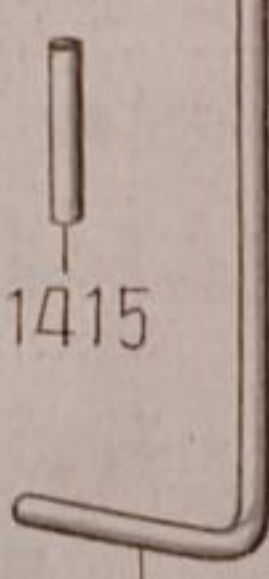

131623

151415



111824



111821

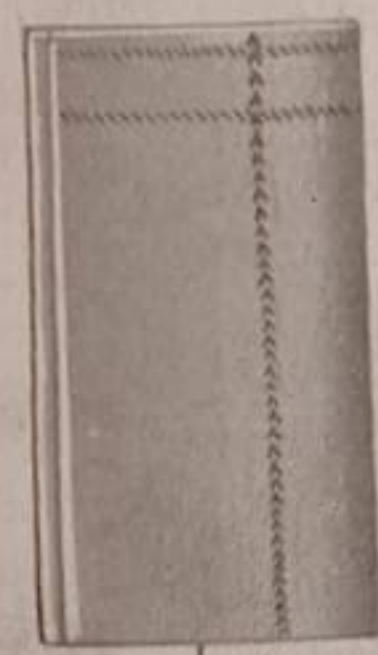

4458 Z



151409



4373 Z



4377 Z

4376 Z



4374 Z



151418

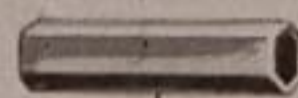

151416



4457 Z



4408 Z

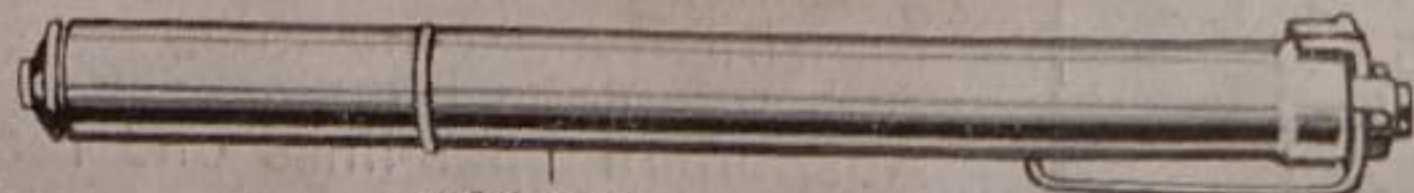

131601

Nr.	B e z e i c h n u n g
Benzintankteile, Hinterradfußbremse und Werkzeug.	
1039/2G	Beilagscheibe f. Bolzen 1081/2G
1076/3G	Mutter f. Fußbremsgestänge 151283
1080a/2G	Gabelstück f. Fußbremsgestänge 151283
1081/2G	Bolzen f. Gabelstück 1080a/2G
4064a	Splint f. Bolzen 1081/2G
4082	Fed. Unterlagscheibe f. Bef.-Schraube 10030
4373/Z	Kombinationszange
4374/Z	Durchschlag
4376/Z	Halbrundfeile
4377/Z	Feilenheft
4401/Z	Schraubenzieher
4408/Z	Schloß f. Werkzeugkasten
4410 a k	Werkzeugrolle
4457	Gummireparaturkasten
4458/Z	Putzlappen
4459a	Fettpresse
8204	Feder f. Fußbremsgestänge 151283
8205	Ring f. Fußbremsgestänge 151283
8356	Dichtung f. Benzinabsperrhahn 131507
10030	Befestigungsschraube f. Benzintank
111804	Reifenhebel
111821	Steckschlüssel f. Zündkerze und Hinterradachse
111824	Steckschlüssel f. Getriebebefestigung
130737	Bolzen f. Fußbremsgestänge 151283
130889	Knebelmutter f. Fußbremsgestänge 151283
131504	Gummischeibe f. Benzintank 131540
131507	Benzinabsperrhahn mit Außenfilter f. Benzintank 131540
131507/1	Filtriersieb f. Benzinabsperrhahn 131507
131507/2	Anschlußnippel f. Benzinabsperrhahn 131507
131509	Benzineinfüllsieb f. Benzintank 131540
131511	Benzintankdeckel f. Benzintank 131540
131512	Dichtung f. Benzintankdeckel 131511
131535	Gummiring f. Benzintank 131540
131601	Luftpumpe
131614	Steckschlüssel f. Hinterrad
131619	Hakenschlüssel f. Auspuffmutter
131621	Schraubenschlüssel 19×30
131623	Winkeldorn
131632	Schraubenschlüssel 15×17
131633	Schraubenschlüssel 18×22
151283	Fußbremsgestänge
151400	Werkzeug vollständig
151409	Verstellbarer Schraubenschlüssel
151410	Zapfenschlüssel
151415	Sechskantdorn f. Pleuelschraube 150207
151416	Steckschlüssel f. Zylinderdeckel
151418	Winkelschlüssel f. Ventilstößel
151428	Schraubenschlüssel 7×8
151429	Schraubenschlüssel 9×10
151431	Schraubenschlüssel 12×14

Allgemeine Verkaufs- und Lieferungsbedingungen der Vereinigung der Motorradfabriken.

Bestellung. Bestellungen bedürfen der schriftlichen Bestätigung.

Lieferung. Schadenersatz wegen verspäteter oder Nichterfüllung wird nicht geleistet. Bei erheblichen Behinderungen der Herstellung oder des Transports ist das Werk berechtigt, vom Vertrage zurückzutreten oder die Erfüllung bis zur Beseitigung der Hindernisse zu verschieben. Ein Rücktritt des Bestellers vom Kaufvertrag kann nur erfolgen, wenn die verlangte Lieferfrist mehr als drei Monate überschritten ist.

Änderungen der Konstruktion und Ausstattung während der Lieferzeit bleiben dem Werk vorbehalten. Die Angaben in Druckschriften über Gewichte, Geschwindigkeiten, Verbrauch und sonstige Einzelheiten sind als annähernde Angaben ohne Verbindlichkeit zu betrachten.

Preise. Alle Preisangaben verstehen sich rein netto Kasse (ohne Skonto, andere Abzüge und ohne Verpackung) ab Werk.

Der Versand wird mangels anderer Weisungen nach bestem Ermessen, jedoch ohne Verbindlichkeit für billigste Verfrachtung, auf Kosten des Käufers vorgenommen.

Zahlung. Andere Zahlungsmittel als Barzahlung werden nur erfüllungshalber angenommen. Spesen, die durch Verwendung solcher Zahlungsmittel entstehen, hat der Zahlungspflichtige zu tragen.

Verschlechtert sich nach Ansicht des Werkes die Zahlungsfähigkeit eines der Schuldner, so kann das Werk sofortige Barzahlung gegen Rückgabe etwaiger Ersatzzahlungsmittel beanspruchen.

Ersatz- und Zubehörteile und Reparaturen werden gegen Barzahlung oder Nachnahme geliefert.

Bei Zahlungseinstellung des Käufers sind die Forderungen des Werkes auch gegen Mitverpflichtete fällig.

Ansprüchen des Werks gegenüber kann weder aufgerechnet noch zurückbehalten werden.

Gewährleistung. ... nach der Zulassung auf schwarze Nummer, jedoch nur gegenüber. Sie wird nach Wahl des Werks nur bei unverzüglicher Rüge in Reparatur oder Ersatz portofrei eingesandter Gegenstände bestehen, die infolge nachweislicher Material- oder Arbeitsfehler schadhaft oder unbrauchbar geworden sind. Sonstiger Schadenersatz ist ausgeschlossen. Für Renn-Modelle und Sonderausführungen wird keine Gewähr geleistet.

Für die vom Werk nicht selbst erzeugten Teile, wie Bereifung, Zündapparate, Lichtanlage, Meßinstrumente, Ketten, Aufbauten usw. beschränkt sich die Gewähr auf die Abtretung der etwaigen ihm gegen den Erzeuger wegen Mangels zustehenden Ansprüche.

Werden Schäden oder Mängel an dem Fahrzeug gefunden oder vermutet deren unentgeltliche Abstellung auf Grund der Gewähr beansprucht wird, so ist das Fahrzeug oder der schadhafte Teil fracht- bzw. portofrei an das Werk zur Prüfung einzusenden. Unentgeltlich ersetzte Teile werden Eigentum des Werks und – wenn sie nicht ausdrücklich zurückverlangt werden – verschrottet. Die Gewährpflicht erlischt, wenn Reparaturen oder Veränderungen von dritter Seite oder Ersatz von Teilen durch Teile fremden Ursprungs vorgenommen werden. Ausgenommen sind Notfälle.

Für gebrauchte Fahrzeuge wird keinerlei Gewährleistungspflicht übernommen.

Eigentumsvorbehalt. Die Ware bleibt Eigentum des Werks, solange noch eine Verbindlichkeit des Käufers aus irgend einem Rechtsgrunde auch nach Saldoziehung oder -Anerkennung dem Werk gegenüber besteht. Verpflichtungen aus Wechseln oder Schecks sind erst nach deren Einlösung und Begleichung aller Spesen getilgt.

Nebenabreden. Abweichende Vereinbarungen bedürfen zur Gültigkeit der schriftlichen Bestätigung.

Gerichtsstand. Gerichtsstand für beide Teile ist der Sitz des Lieferwerks oder seiner Zweigniederlassung.